

# HYUNDAI

INSTRUKCJA OBSŁUGI  
INSTRUKCJA INSTALACJI  
KARTA GWARANCYJNA

MODEL:

**HRP-M09ELWI-2/0-2**

**HRP-M12ELWI-2/0-2**

**HRP-M18ELWI-2/0-2**

**HRP-M24ELWI-2/0-2**

## ELITE WHITE

KLIMATYZATOR NAŚCIENNY  
TYPU SPLIT

**WAŻNA UWAGA:**



Przeczytaj uważnie niniejszą instrukcję przed instalacją lub obsługą klimatyzatora HYUNDAI. Zachowaj tę instrukcję do późniejszego wykorzystania.

Imported / Distributed by AB Klima. Licensed by HYUNDAI Corporation Holdings, Korea. After-Sales Service Center locations are in Poland. Assembled in P.R.C.

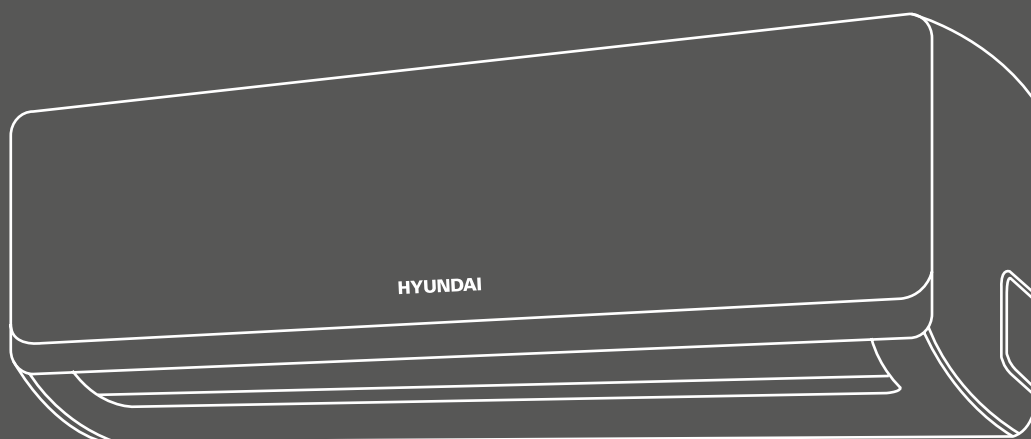

# Spis treści

## Instrukcja pilota

Pilot Sterowania.....	03
-----------------------	----

## Instrukcja użytkownika

Kwestie bezpieczeństwa.....	15
Specyfikacje i funkcje urządzenia.....	19
1. Wyświetlacz jednostki wewnętrznej.....	19
2. Temperatura pracy.....	21
3. Inne funkcje.....	22
4. Ustawienie kąta przepływu powietrza.....	23
5. Obsługa ręczna (bez pilota).....	23
Eksplatacja i utrzymanie.....	24
Rozwiązywanie problemów.....	26

# HYUNDAI

Zeskanuj kod QR aby uzyskać dostęp do najnowszych instrukcji obsługi i opisu funkcjonalności klimatyzatora marki HYUNDAI



[www.hyundai-hvac.pl](http://www.hyundai-hvac.pl)

## Instrukcja instalacji

Akcesoria.....	29
Etapy instalacji - jednostka wewnętrzna.....	30
Części urządzenia.....	31
Instalacja jednostki wewnętrznej.....	32
1. Wybierz miejsce instalacji.....	32
2. Przymocuj płytę montażową do ściany.....	32
3. Wywiercanie otworu w ścianie pod rury łączące.....	33
4. Przygotowanie rur chłodniczych .....	34
5. Podłączenie odpływu skroplin .....	34
6. Podłączenie przewodu komunikacyjnego.....	35
7. Owijanie rur i przewodów.....	36
8. Instalacja jednostki wewnętrznej.....	37
Instalacja jednostki zewnętrznej.....	38
1. Wybór miejsca instalacji.....	38
2. Instalacja odpływu skroplin.....	39
3. Montaż jednostki zewnętrznej.....	39
4. Podłączenie przewodów komunikacyjnych i zasilających.....	41
Połączenie chłodnicze .....	42
A. Uwagi na temat długości rur.....	42
B. Instrukcje połączeń - rurociągi chłodnicze.....	42
1. Cięcie rur.....	42
2. Usuwanie zadziorów.....	43
3. Kielichowanie rur.....	43
4. Łączenie rur.....	43
Usuwanie powietrza.....	45
1. Instrukcje usuwania powietrza.....	45
2. Uwaga na temat dodawania czynnika chłodniczego.....	46
Kontrola instalacji elektrycznej i gazowej.....	47
Testowe uruchomienie.....	48

## Karta Gwarancyjna

Warunki i okres gwarancji.....	49
--------------------------------	----

# Pilot Sterowania

Zanim zaczniesz używać nowego klimatyzatora, zapoznaj się z jego pilotem. Poniżej znajduje się krótkie wprowadzenie do samego pilota. Aby uzyskać instrukcje dotyczące obsługi klimatyzatora, zapoznaj się z rozdziałem Jak korzystać z podstawowych funkcji w tym podręczniku.

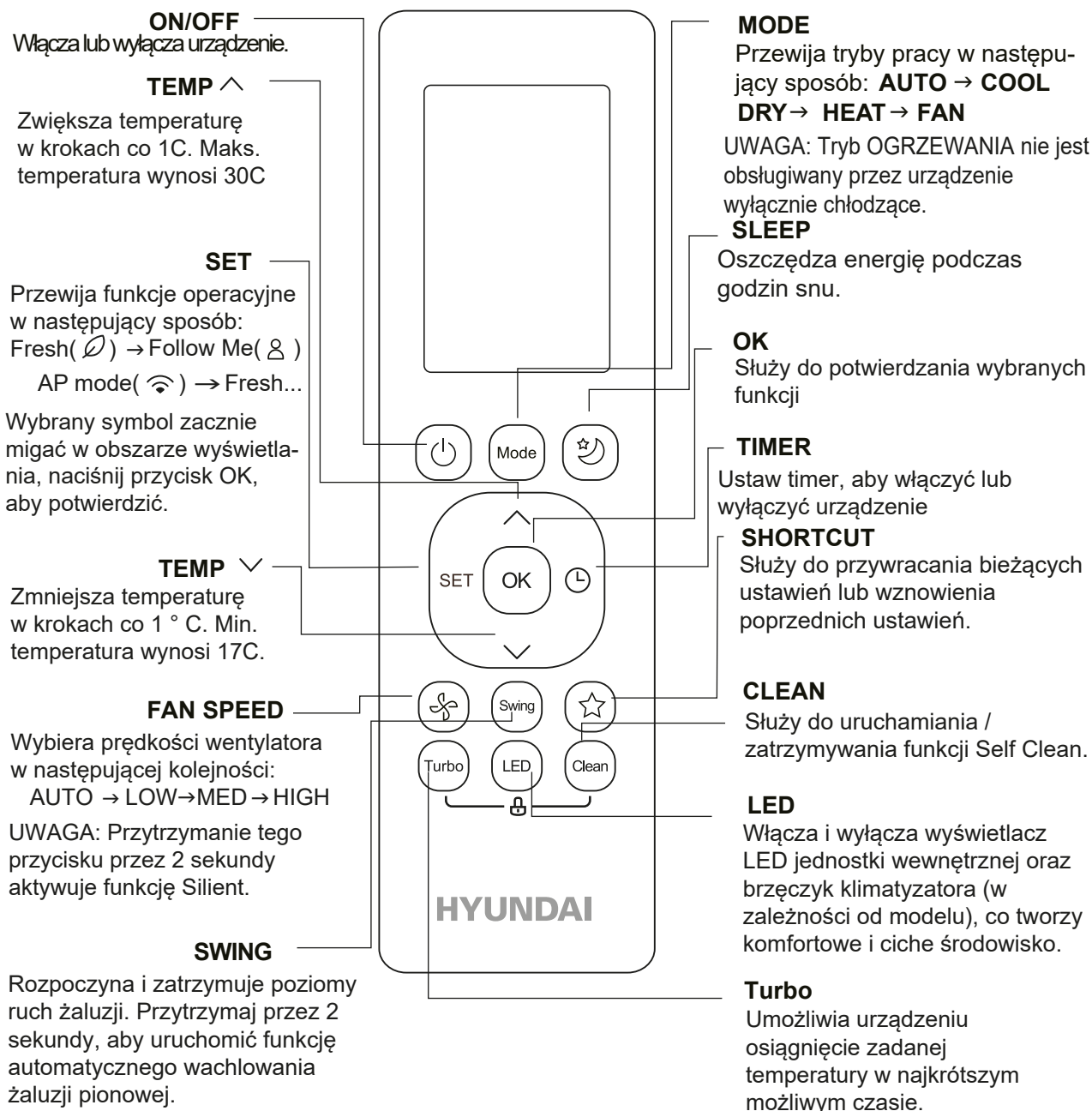

# Przyciski Operacyjne

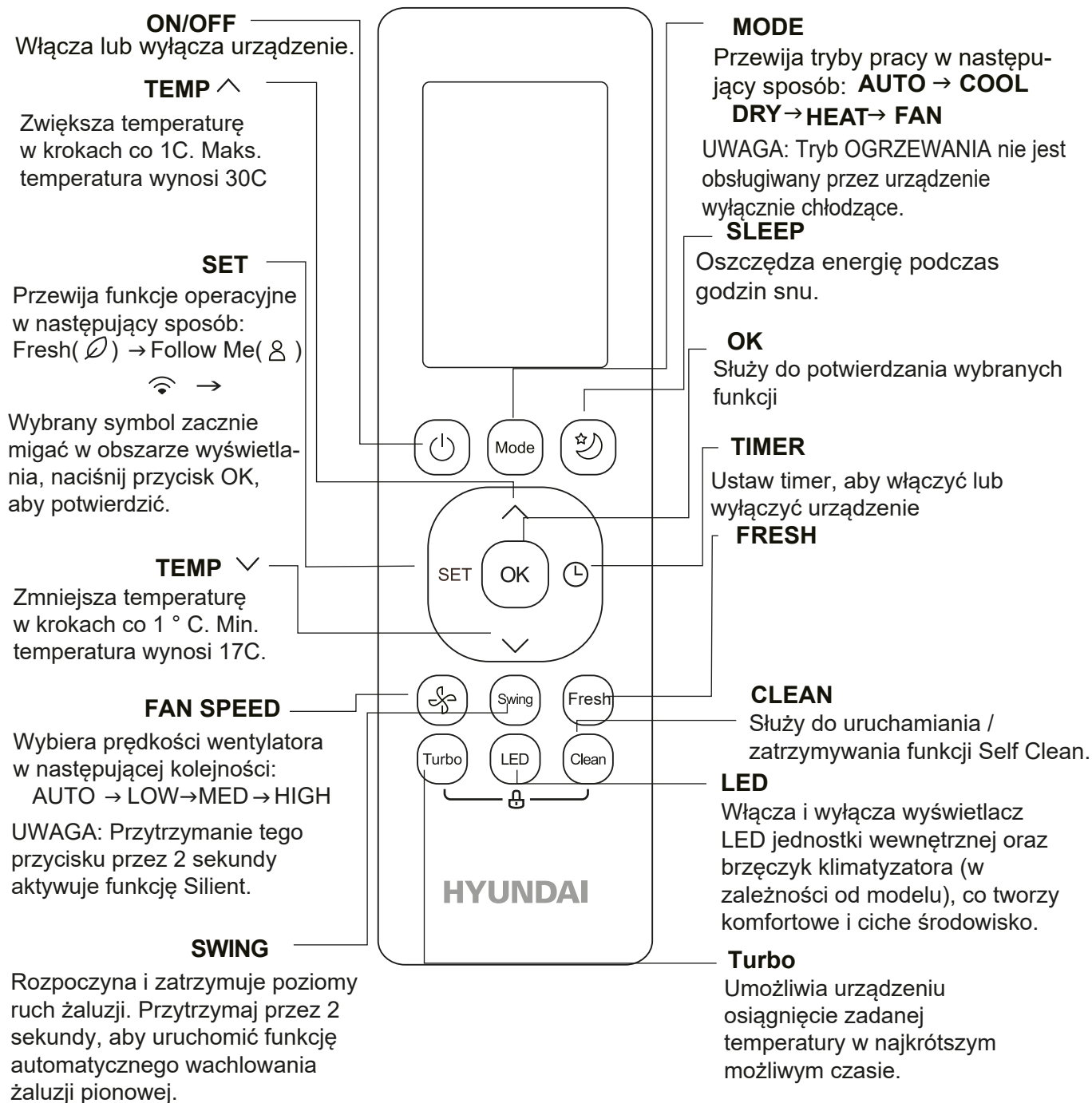

## Przyciski Operacyjne

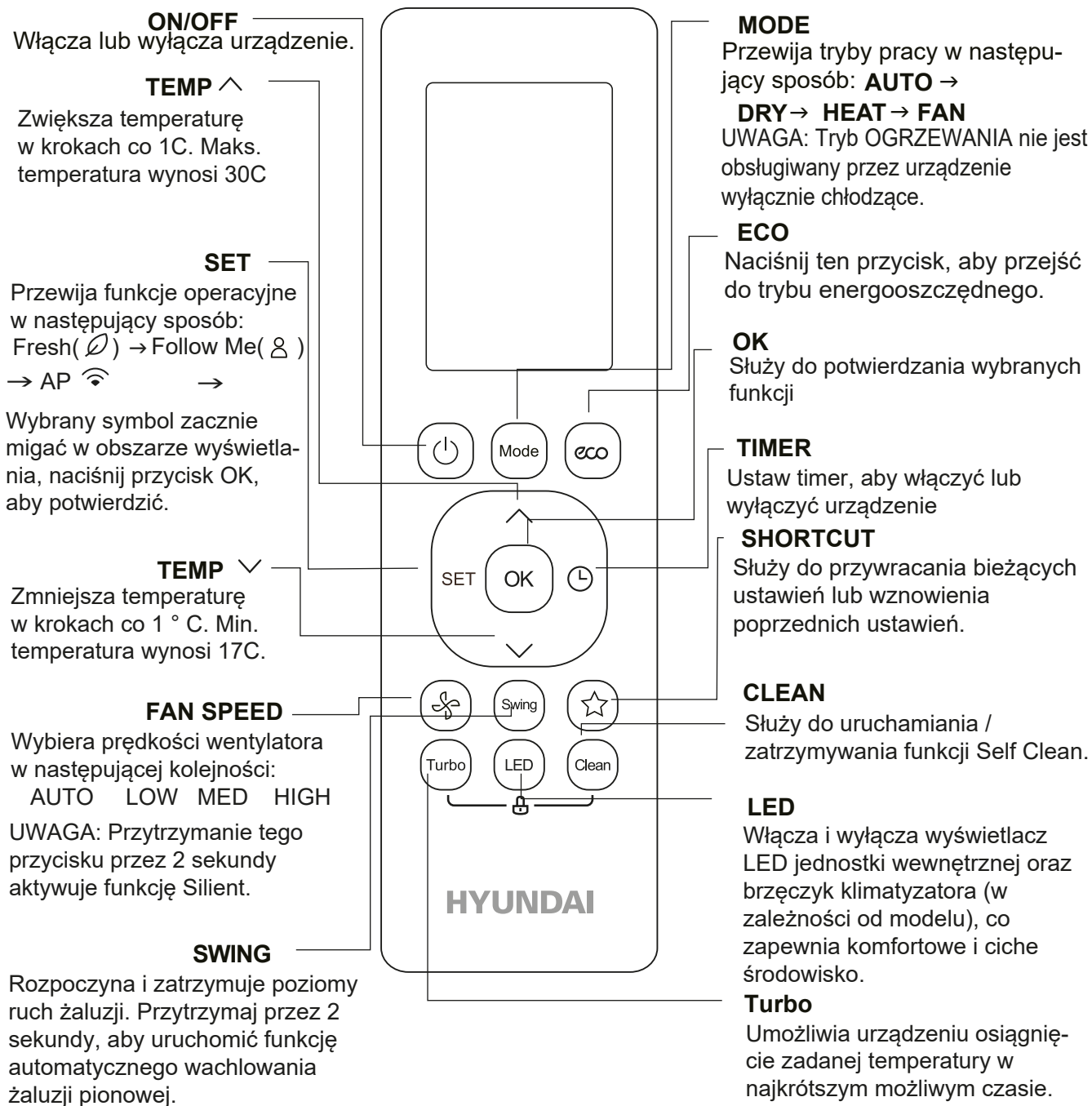

## Wskaźniki na LCD

Informacje są wyświetlane, gdy pilot zdalnego sterowania jest włączony.

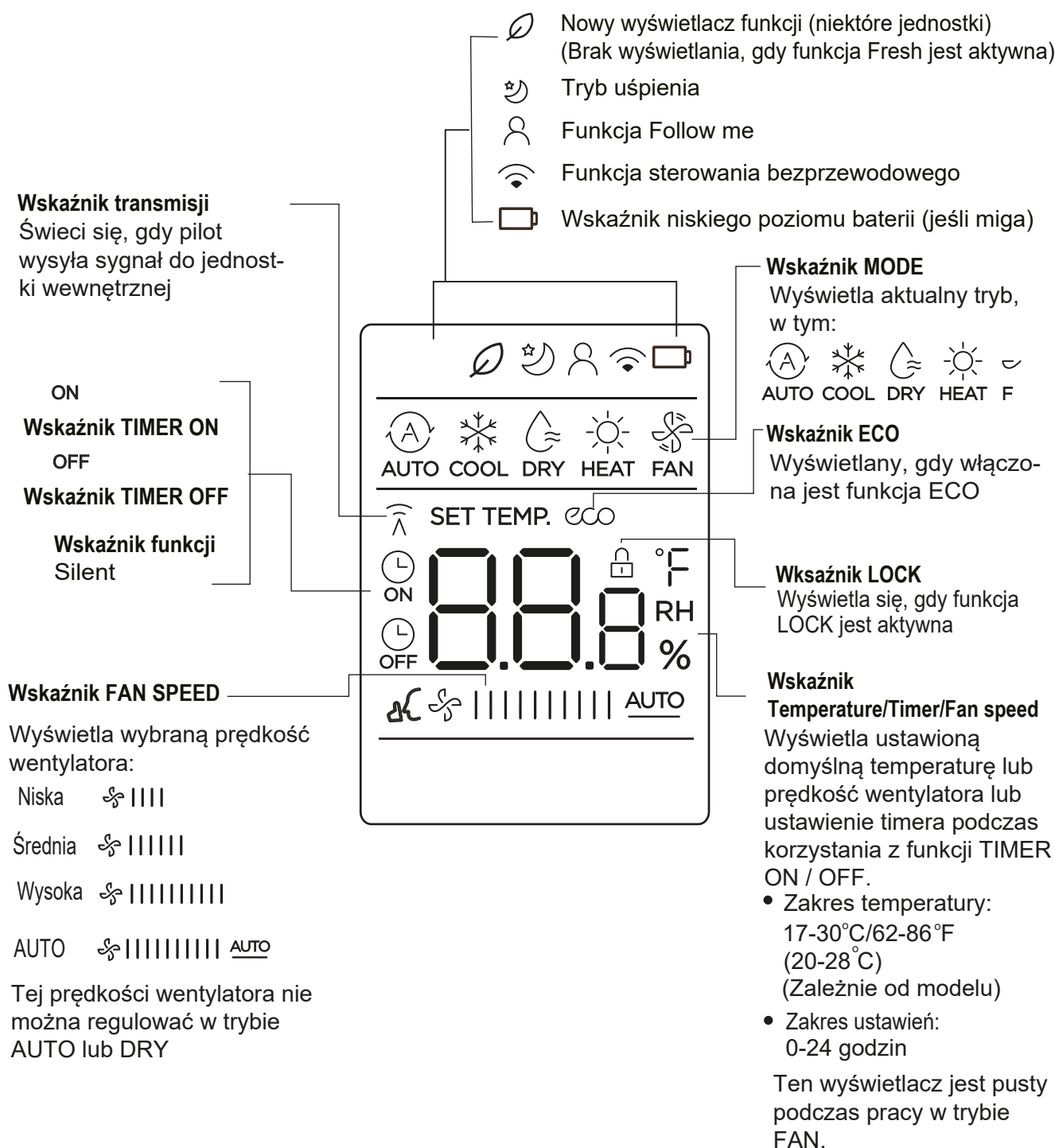

### Uwaga:

Wszystkie wskaźniki pokazane na rysunku mają na celu przejrzystą prezentację. Ale podczas rzeczywistej operacji w oknie wyświetlacza są wyświetlane tylko odpowiednie znaki funkcji.

# Uruchomienie funkcji

## Podstawowe funkcje

**UWAGA!** Przed rozpoczęciem pracy upewnij się, że urządzenie jest podłączone i zasilanie jest dostępne.

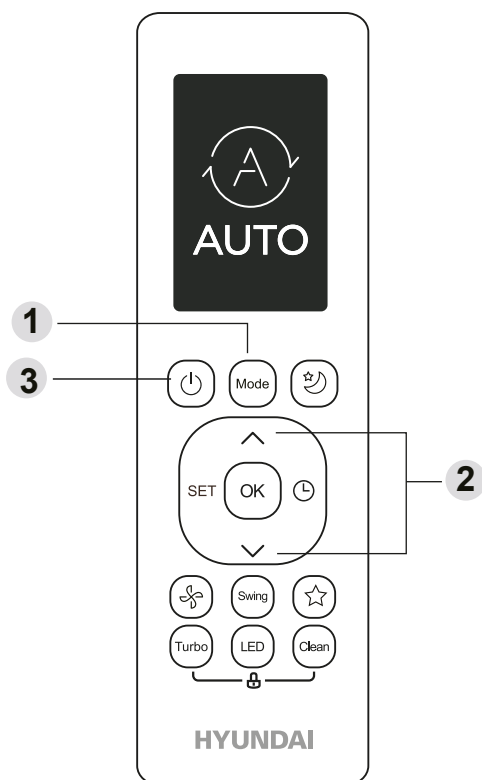

## USTAWIANIE TEMPERATURY

Zakres temperatury roboczej dla urządzeń wynosi 17-30 ° C (62-86 ° F) / 20-28 C. Ustawioną temperaturę można zwiększać lub zmniejszać z przyrostem co 1 ° C (1 ° F).

## Tryb AUTO

W trybie AUTO urządzenie automatycznie wybierze tryb CHŁODZENIA, NAWIEWU lub OGRZEWANIA w oparciu o ustawioną temperaturę.

1. Naciśnij przycisk MODE, aby wybrać AUTO.
2. Ustaw żądaną temperaturę za pomocą przycisku TEMP ^ lub TEMP v.
3. Naciśnij przycisk ON / OFF, aby uruchomić urządzenie.

**UWAGA:** PRĘDKOŚCI WENTYLATORA nie można ustawić w trybie AUTO.

## Tryb chłodzenia

Naciśnij przycisk MODE, aby wybrać tryb COOL.

Ustaw żądaną temperaturę za pomocą przycisku TEMP ^ lub TEMP v.

Naciśnij przycisk FAN, aby wybrać prędkość wentylatora:

AUTO, LOW, MED lub HIGH.

Naciśnij przycisk ON / OFF, aby uruchomić urządzenie.

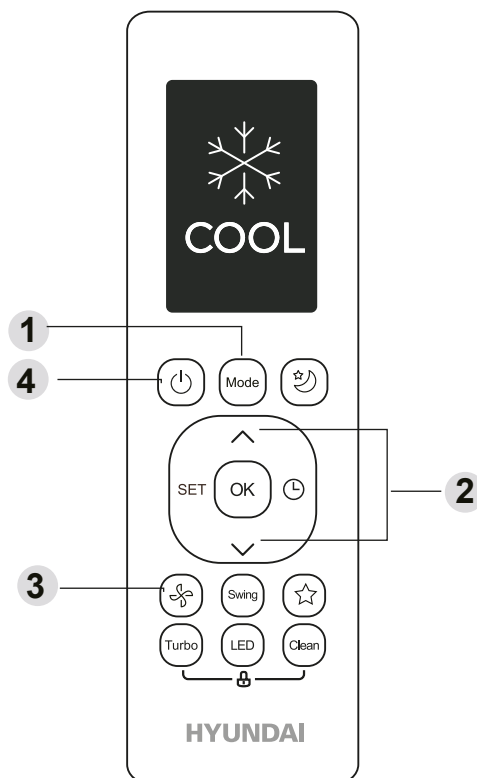



## Uruchomienie funkcji

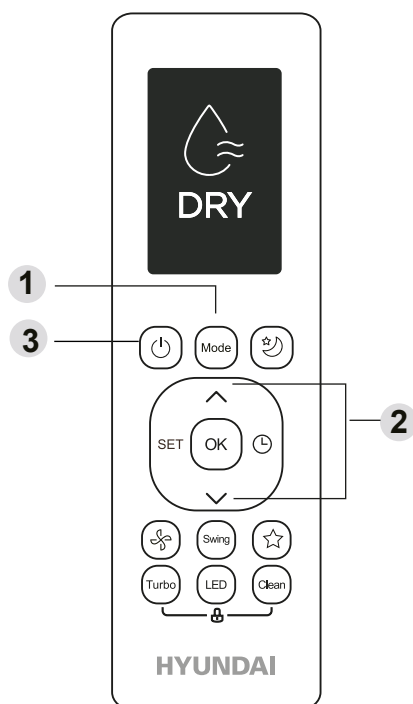

### Tryb wentylacji

1. Naciśnij przycisk MODE, aby wybrać tryb FAN.
2. Naciśnij przycisk FAN, aby wybrać prędkość wentylatora: AUTO, LOW, MED lub HIGH.
3. Naciśnij przycisk ON / OFF, aby uruchomić urządzenie.

**UWAGA:** W trybie WENTYLATOR nie można ustawić temperatury. W rezultacie ekran LCD pilota nie będzie wyświetlał temperatury.

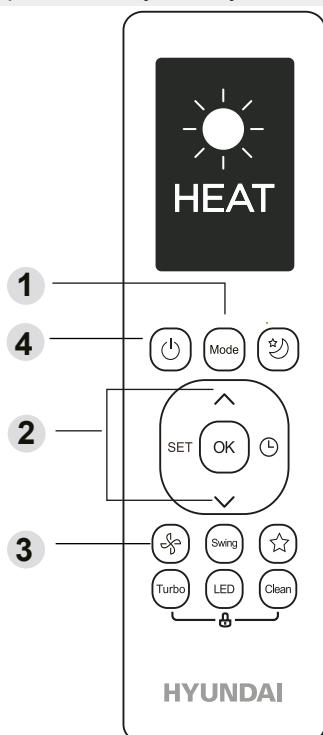

### Tryb osuszania

1. Naciśnij przycisk MODE, aby wybrać DRY.
2. Ustaw żądaną temperaturę za pomocą klawisza TEMP  $\wedge$  lub TEMP  $\vee$ .
3. Naciśnij przycisk ON / OFF, aby uruchomić urządzenie.

**UWAGA:** PRĘDKOŚCI WENTYLATORA nie można zmienić w trybie OSUSZANIA

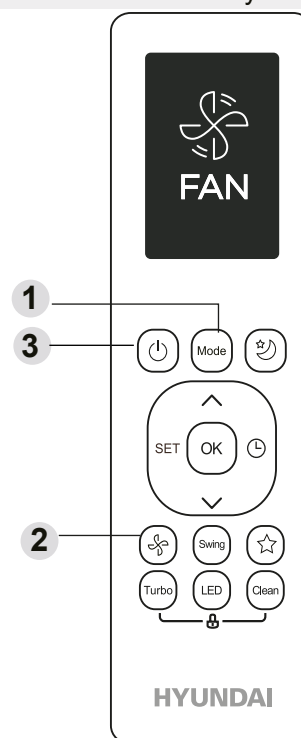

### Tryb grzania

1. Naciśnij przycisk MODE, aby wybrać tryb HEAT.
2. Ustaw żądaną temperaturę za pomocą klawisza TEMP  $\wedge$  lub TEMP  $\vee$ .
3. Naciśnij przycisk FAN, aby wybrać prędkość wentylatora: AUTO, LOW, MED lub HIGH.
4. Press the **ON/OFF** button to start the unit.

**UWAGA:** Gdy temperatura zewnętrzna spada, może to mieć wpływ na działanie funkcji OGRZEWANIA urządzenia. W takich przypadkach zalecamy używanie tego klimatyzatora w połączeniu z innymi urządzeniami grzewczymi.

# Funkcje sterownika

## Ustawienie timera

**TIMER ON / OFF - Ustaw czas, po którym urządzenie automatycznie się włączy / wyłączy.**

### Ustawienie TIMER ON

Naciśnij przycisk TIMER, aby zainicjować sekwencję czasu włączenia.

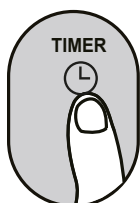

Naciśnij Temp. przycisk w górę lub w dół, aby ustawić żądany czas włączenia urządzenia.

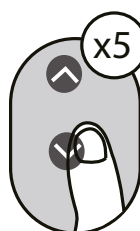

Skieruj pilota na urządzenie i odczekaj 1 sekundę, zostanie aktywowany TIMER ON.



### Ustawienie TIMER OFF

Naciśnij przycisk TIMER, aby zainicjować sekwencję wyłączenia.

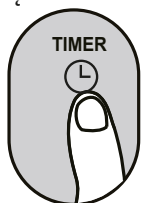

Naciśnij Temp. przycisk w górę lub w dół, aby ustawić żądany czas wyłączenia urządzenia.

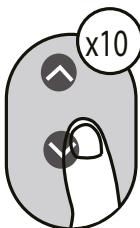

Skieruj pilota na urządzenie i poczekaj 1 sekundę, TIMER OFF zostanie aktywowany.



### UWAGA:

1. Podczas ustawiania TIMER ON lub TIMER OFF, czas będzie wzrastał o 30 minut z każdym naciśnięciem, aż do 10 godzin. Po 10 i do 24 godzin będzie wzrastał w przyrostach o 1 godzinę. (Na przykład naciśnij 5 razy, aby uzyskać 2,5 godziny, a naciśnij 10 razy, aby uzyskać 5 godzin). Po 24 godzinach licznik czasu powróci do wartości 0,0.  
2. Anuluj dowolną funkcję, ustawiając jej timer na 0,0h.

### Ustawienie TIMER ON & OFF (przykład)

Pamiętaj, że przedziały czasu ustawione dla obu funkcji odnoszą się do godzin następujących po bieżącej godzinie.

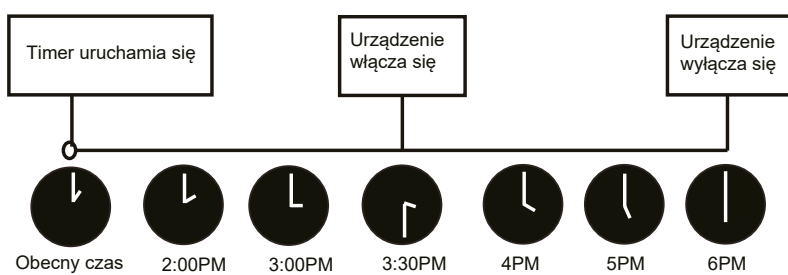
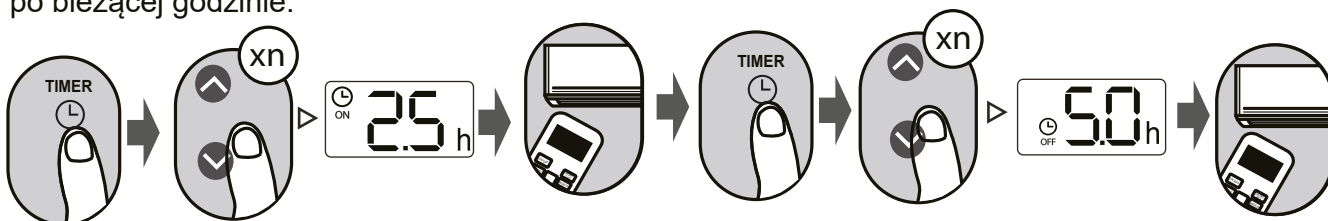

Przykład: Jeśli aktualny timer to 13:00, aby ustawić timer zgodnie z powyższymi krokami, urządzenie włączy się 2,5 godziny później (15:30) i wyłączy się o 18:00.



## Funkcje sterownika

### Funkcja swing

Naciśnij przycisk Swing

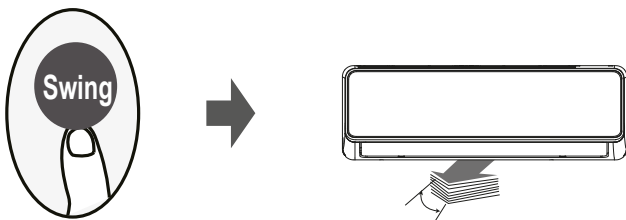

Żaluzja pozioma będzie poruszać się w górę i w dół automatycznie po naciśnięciu przycisku Swing.  
Naciśnij ponownie, aby zatrzymać.

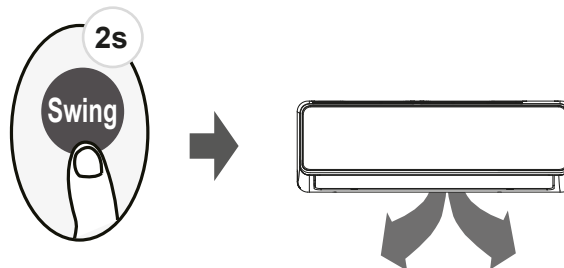

Przytrzymaj ten przycisk dłużej niż 2 sekundy, funkcja wachlowania żaluzji pionowej jest aktywna.  
(W zależności od modelu)

### WYŚWIETLACZ LED

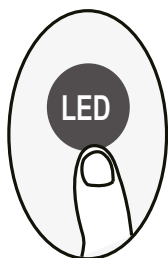

Naciśnij przycisk LED

Naciśnij ten przycisk, aby włączyć lub wyłączyć wyświetlacz jednostki wewnętrznej.

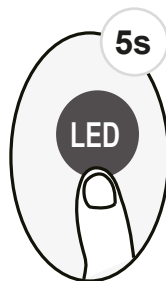

Naciśnij ten przycisk dłużej niż 5 sekund (w niektórych jednostkach)

Wcisnąć ten przycisk dłużej niż 5 sekund, jednostka wewnętrzna wyświetli rzeczywistą temperaturę w pomieszczeniu. Ponowne naciśnięcie na dłużej niż 5 sekund spowoduje powrót do wyświetlenia ustawionej temperatury.

### Funkcja Silent

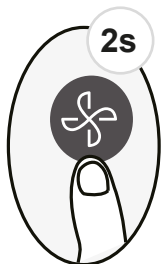

Przytrzymaj przycisk Fan przez ponad 2 sekundy, aby włączyć / wyłączyć funkcję Silence (niektóre jednostki).

Ze względu na niską częstotliwość pracy sprężarki może to skutkować niewystarczającą wydajnością chłodzenia i ogrzewania. Wciśnięcie przycisku ON / OFF, Mode, Sleep, Turbo lub Clean podczas pracy spowoduje anulowanie funkcji wyciszenia.

## Funkcje sterownika

### Funkcja ECO

Naciśnij przycisk ECO (niektóre jednostki)



Naciśnij przycisk ECO, aby przejść do trybu energooszczędnego.

Uwaga: ta funkcja jest dostępna tylko w trybie CHŁODZENIE.

### Praca ECO:

W trybie chłodzenia naciśnij ten przycisk, pilot zdalnego sterowania automatycznie dostosuje temperaturę do 24 C / 75 F, prędkość wentylatora Auto w celu oszczędzania energii (tylko gdy ustawiona temperatura jest niższa niż 24 C / 75 F). Jeśli ustawiona temperatura jest wyższa niż 24 C / 75 F, należy nacisnąć przycisk ECO, prędkość wentylatora zmieni się na Auto, ustawiona temperatura pozostanie niezmienną.

### UWAGA:

Naciśnięcie przycisku ECO lub zmiana trybu lub ustawienie temperatury poniżej 24 C / 75 F spowoduje zatrzymanie pracy w trybie ECO.

W trybie ECO ustawiona temperatura powinna wynosić 24 C / 75 F lub więcej, może to skutkować niewystarczającym chłodzeniem. Jeśli czujesz się nieswojo, po prostu naciśnij ponownie przycisk ECO, aby go zatrzymać.

### Funkcja FP

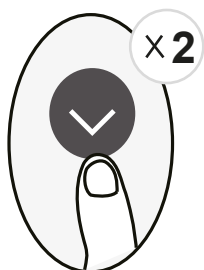

Urządzenie będzie pracować z dużą prędkością wentylatora (przy włączonej sprężarce) z temperaturą ustawioną automatycznie na 8 C / 46 F.

**Uwaga:** Ta funkcja jest przeznaczona wyłącznie dla klimatyzatorów z pompą ciepła.

Naciśnij ten przycisk 2 razy w ciągu jednej sekundy w trybie HEAT i ustawieniu temperatury 17 C / 62 F lub 20 C / 68 F (dla modeli RG10B10 (D) / BGEF, RG10A11 (D) / BGEF), aby aktywować funkcję FP.

Naciśnij On / Off, Sleep, Mode, Fan i Temp. przycisk podczas pracy spowoduje anulowanie tej funkcji.

### Funkcja LOCK

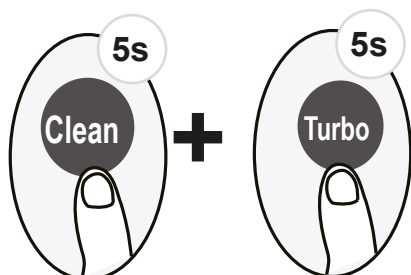

Naciśnij jednocześnie przycisk Clean i Turbo przez ponad 5 sekund, aby aktywować funkcję blokady. Żadne przyciski nie będą reagować, z wyjątkiem ponownego naciśnięcia tych dwóch przycisków przez dwie sekundy w celu wyłączenia blokady.

## Funkcje sterownika

### Funkcja SHORTCUT

Naciśnij przycisk SHORTCUT (w niektórych jednostkach)

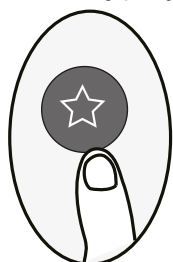

Naciśnij ten przycisk, gdy pilot jest włączony, system automatycznie powróci do poprzednich ustawień, w tym trybu pracy, ustawienia temperatury, poziomu prędkości wentylatora i funkcji uśpienia (jeśli jest aktywna).

Jeśli naciśniesz dłużej niż 2 sekundy, system automatycznie przywróci bieżące ustawienia pracy, w tym tryb pracy, ustawienie temperatury, poziom prędkości wentylatora i funkcję uśpienia (jeśli jest aktywna).

### Funkcja Clean

Naciśnij przycisk CLEAN



Bakterie unoszące się w powietrzu mogą rosnąć w wilgoci, która skrapla się wokół wymiennika ciepła w urządzeniu. Podczas regularnego użytkowania większość tej wilgoci jest odparowywana z urządzenia. Po naciśnięciu przycisku CLEAN urządzenie wyczyści się automatycznie. Po czyszczeniu urządzenie wyłączy się automatycznie. Naciśnięcie przycisku CLEAN w trakcie cyklu spowoduje anulowanie operacji i wyłączenie urządzenia. Możesz używać CLEAN tak często, jak chcesz.

**Uwaga:** Funkcję tę można aktywować tylko w trybie CHŁODZENIE lub OSUSZANIE.

### Funkcja TURBO

Naciśnij przycisk TURBO



Po wybraniu funkcji Turbo w trybie CHŁODZENIE, urządzenie będzie wydmuchiwać chłodne powietrze z najsilniejszym wiatrem, aby szybko rozpocząć proces chłodzenia.

Po wybraniu funkcji Turbo w trybie OGRZEWANIA, w przypadku urządzeń wyposażonych w elektryczne elementy grzejne, NAGRZEWNICA elektryczna aktywuje i szybko rozpocznie proces ogrzewania.

## Funkcje sterownika

### Funkcja SET

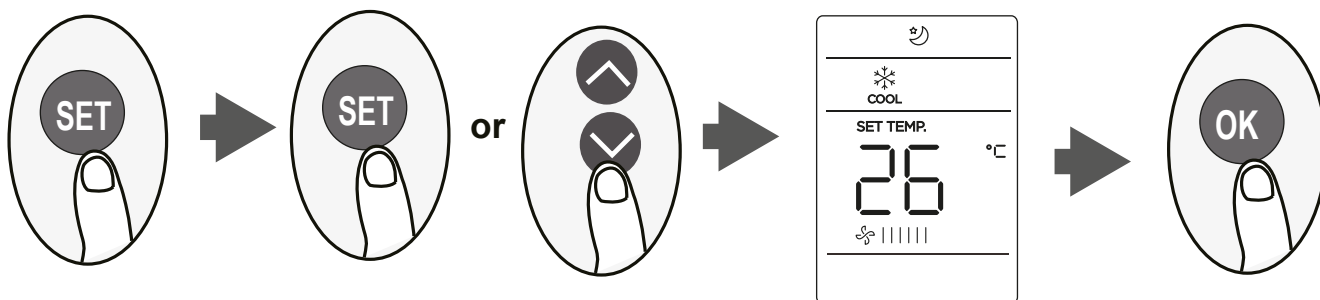

- Naciśnij przycisk SET, aby wejść do ustawień funkcji, a następnie naciśnij przycisk SET lub przycisk TEMP  $\downarrow$  lub TEMP  $\uparrow$ , aby wybrać żądaną funkcję. Wybrany symbol zacznie migać w obszarze wyświetlania, naciśnij przycisk OK, aby potwierdzić.
- Aby anulować wybraną funkcję, wykonaj te same czynności, co powyżej.

Naciśnij przycisk SET, aby przewijać funkcje operacyjne w następujący sposób:

Fresh\* (  $\text{🍃}$  )  $\rightarrow$  Sleep\* (  $\text{😴}$  )  $\rightarrow$  Follow Me (  $\text{👤}$  )  $\rightarrow$  AP mode (  $\text{📶}$  )

[\*]: Jeśli twój pilot ma przycisk Fresh and Sleep, nie możesz użyć przycisku SET, aby wybrać funkcję Fresh and Sleep.

#### Funkcja FRESH ( $\text{🍃}$ ) (niektóre jednostki):

Po zainicjowaniu funkcji FRESH generator jonów jest zasilany i pomoże oczyścić powietrze w pomieszczeniu.

#### Funkcja Sleep ( $\text{😴}$ ):

Funkcja SLEEP służy do zmniejszenia zużycia energii podczas snu (i nie potrzebujesz takich samych ustawień temperatury, aby zachować komfort). Tę funkcję można aktywować tylko za pomocą pilota.

Aby uzyskać szczegółowe informacje, zobacz „tryb uśpienia” w „instrukcji obsługi”.

**UWAGA:** Funkcja SLEEP nie jest dostępna w trybach FAN i DRY.

#### Funkcja AP ( $\text{📶}$ ) (niektóre jednostki):

Wybierz tryb AP, aby przeprowadzić konfigurację sieci bezprzewodowej. W przypadku niektórych jednostek nie działa po naciśnięciu przycisku SET. Aby wejść w tryb AP, naciśnij i przytrzymaj przycisk LED siedem razy przez 10 sekund.

#### Funkcja Follow me ( $\text{👤}$ ):

Funkcja FOLLOW ME umożliwia pilotowi mierzenie temperatury w bieżącym miejscu i przesyłanie tego sygnału do klimatyzatora co 3 minuty.

Podczas korzystania z trybów AUTO, CHŁODZENIE lub OGRZEWANIE, pomiar temperatury otoczenia z pilota (zamiast z samej jednostki wewnętrznej) umożliwi klimatyzatorowi optymalizację temperatury wokół Ciebie i zapewni maksymalny komfort.

**UWAGA:** Naciśnij i przytrzymaj przycisk Turbo przez siedem sekund, aby uruchomić / zatrzymać funkcję pamięci funkcji Follow Me.

- Jeśli funkcja pamięci jest włączona, na ekranie przez 3 sekundy wyświetlany jest napis „ON”.
- Jeśli funkcja pamięci zostanie zatrzymana, na ekranie przez 3 sekundy będzie wyświetlany symbol „OF”.
- Gdy funkcja pamięci jest aktywna, naciśnij przycisk ON / OFF, zmiana trybu lub awaria zasilania nie spowoduje anulowania funkcji Follow Me.

## Wymiana baterii

### Wkładanie i wymiana baterii

Twój klimatyzator może być wyposażony w dwie baterie (niektóre jednostki). Przed użyciem włożyć baterie do pilota.

Przesuń tylną pokrywę pilota w dół, odsłaniając komorę baterii.

Włóż baterie, zwracając uwagę na dopasowanie biegunów (+) i (-) baterii do symboli wewnątrz komory baterii.

Wsuń pokrywę baterii z powrotem na miejsce.

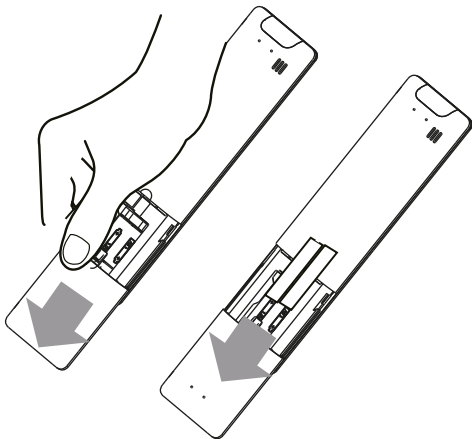

### ! UWAGI DOTYCZĄCE BATERII

Aby uzyskać optymalną wydajność produktu:

- Nie mieszaj starych i nowych baterii lub baterii różnych typów.
- Nie zostawiaj baterii w pilocie, jeśli nie planujesz używać urządzenia dłużej niż 2 miesiące.



### UTYLIZACJA BATERII

Nie wyrzucaj baterii razem z niesortowanymi odpadami komunalnymi. Zapoznaj się z lokalnymi przepisami dotyczącymi prawidłowej utylizacji baterii.

### WSKAZÓWKI DOTYCZĄCE KORZYSTANIA Z PILOTA

- Pilota należy używać w promieniu 8 metrów od urządzenia.
- Urządzenie wyemituje sygnał dźwiękowy po odebraniu sygnału zdalnego.
- Zastłony, inne materiały i bezpośrednie światło słoneczne mogą zakłócać działanie odbiornika sygnału podczerwieni.
- Wyjmij baterie, jeśli pilot nie będzie używany dłużej niż 2 miesiące.

### UWAGI DOTYCZĄCE KORZYSTANIA

Urządzenie może być zgodne z lokalnymi przepisami krajowymi.

- W Kanadzie powinien być zgodny z CAN ICES-3 (B) / NMB-3 (B).
- W USA to urządzenie jest zgodne z częścią 15 Zasady FCC. Działanie podlega następującym warunkom

dwa warunki:

(1) To urządzenie nie może powodować szkodliwych zakłóceń, i

(2) to urządzenie musi akceptować wszelkie odbierane zakłócenia, w tym zakłócenia, które mogą powodować niepożądane działanie.

To urządzenie zostało przetestowane i uznane za zgodne z ograniczeniami dla urządzeń cyfrowych klasy B, zgodnie z częścią 15 przepisów FCC. Limity te mają na celu zapewnienie rozsądnej ochrony przed szkodliwymi zakłóceniami w instalacji mieszkaniowej. To urządzenie generuje, wykorzystuje i może emitować energię o częstotliwości radiowej, a jeśli nie zostanie zainstalowane i nie będzie używane zgodnie z instrukcjami, może powodować szkodliwe zakłócenia w komunikacji radiowej. Jednak nie ma gwarancji, że zakłócenia nie wystąpią w przypadku określonej instalacji. Jeśli to urządzenie powoduje szkodliwe zakłócenia w odbiorze radia lub telewizji, co można stwierdzić, wyłączając i włączając urządzenie, zachęca się użytkownika do podjęcia próby usunięcia zakłóceń za pomocą jednego lub kilku z następujących środków:

- Zmień orientację lub przenieś antenę odbiorczą.
- Zwiększyć odległość między sprzętem a odbiornikiem.
- Podłączenie urządzenia do gniazdka w obwodzie innym niż ten, do którego podłączony jest odbiornik.
- Skonsultowanie się ze sprzedawcą lub doświadczonym technikiem RTV w celu uzyskania pomocy.
- Zmiany lub modyfikacje niezatwierdzone przez stronę odpowiedzialną za zgodność mogą spowodować unieważnienie prawa użytkownika do obsługi urządzenia.

## Kwestie Bezpieczeństwa

Zapoznaj się ze środkami bezpieczeństwa przed przystąpieniem do montażu  
Nieprawidłowy montaż wynikający z niezastosowania się do instrukcji może spowodować poważne uszkodzenia lub obrażenia.



### UWAGA

Symbol ten oznacza, że zignorowanie instrukcji może spowodować lekkie obrażenia ciała lub uszkodzenie urządzenia lub mienia.



### OSTRZEŻENIE

Oznacza, że zignorowanie instrukcji może spowodować śmierć lub poważne obrażenia.



### UWAGA

Dzieci w wieku 8 lat i starsze oraz osoby o ograniczonej sprawności ruchowej, sensorycznej lub umysłowej, a także osoby nieposiadające należytego doświadczenia lub wiedzy mogą korzystać z urządzenia pod warunkiem, że znajdują się pod nadzorem lub otrzymały wytyczne dotyczące bezpiecznego używania urządzenia i rozumieją związane z tym zagrożenia. Dzieci nie mogą bawić się urządzeniem. Czyszczenie i konserwacja nie mogą być wykonywane przez dzieci bez nadzoru.



### OSTRZEŻENIA DOTYCZĄCE UŻYTKOWANIA PRODUKTU

W przypadku wystąpienia nieprawidłowości (np. zapach spalenizny), należy niezwłocznie wyłączyć urządzenie i wyciągnąć wtyczkę z gniazdka. Skontaktować się z dystrybutorem w celu uzyskania instrukcji, które pozwolą uniknąć porażenia prądem, wzniesienia ognia lub odniesienia obrażeń.

Nie wolno wkładać palców, prętów ani innych przedmiotów do wlotu lub wylotu powietrza. Może to spowodować obrażenia ciała, ponieważ wentylator może obracać się z dużą prędkością.

Nie używać łatwopalnych substancji w postaci aerozoli (np. lakier do włosów, farba w sprayu). Może to być przyczyną wzniesienia ognia.

Nie obsługiwać klimatyzatora w pobliżu miejsc, z których może ulatniać się łatwopalny gaz. Wycieki gazu wokół urządzenia mogą być przyczyną wybuchu.

Nie używać klimatyzatora w wilgotnym pomieszczeniu (jak np. w łazience lub pralni). Może to spowodować porażenie prądem i doprowadzić do uszkodzenia klimatyzatora.

Nie przebywać przez dłuższy czas w bezpośrednim strumieniu zimnego powietrza.



## OSTRZEŻENIA DOTYCZĄCE CZYSZCZENIA I KONSERWACJI

Przed przystąpieniem do czyszczenia urządzenia należy je wyłączyć i odłączyć przewód zasilający. Istnieje niebezpieczeństwo porażenia prądem elektrycznym.

Nie myć klimatyzatora dużą ilością wody.

Nie czyścić klimatyzatora łatwopalnymi środkami czyszczącymi. Środki takie mogą spowodować wzniesienie ognia lub deformację obudowy.

### UWAGA

Jeżeli oprócz klimatyzatora w jednym pomieszczeniu znajdują się również palniki i inne urządzenia grzewcze, należy regularnie wietrzyć to pomieszczenie, aby uniknąć niedoboru tlenu.

Jeżeli urządzenie nie będzie używane przez dłuższy czas, należy odłączyć je od źródła zasilania.

W czasie burzy należy wyłączyć urządzenie i odłączyć wtyczkę przewodu zasilającego.

Należy sprawdzić czy skropliny mogą być bez problemu odprowadzane z urządzenia.

Nie obsługiwać klimatyzatora mokrymi rękoma. Może to spowodować porażenie prądem.

Urządzenie może być używane wyłącznie zgodnie z jego przeznaczeniem.

Nie wspinać się na jednostkę zewnętrzną ani nie umieszczać na niej żadnych przedmiotów.

Nie wolno używać urządzenia przez dłuższy czas w warunkach wysokiej wilgotności, przy otwartych drzwiach lub oknach.

### OSTRZEŻENIA DOTYCZĄCE INSTALACJI ELEKTRYCZNEJ

Należy używać wyłącznie określone przewody zasilające. Jeśli przewód ulegnie uszkodzeniu, jego wymianę należy zlecić producentowi lub autoryzowanemu serwisowi.

Przewód zasilający należy utrzymywać w czystości. Usunąć pył i inne zanieczyszczenia, nagromadzone na przewodzie lub wokół wtyczki. Brudne wtyczki mogą spowodować wzniesienie ognia lub porażenie prądem.

Nie odłączać urządzenia od zasilania ciągnąc za przewód zasilający. Należy mocno uchwycić wtyczkę i wyciągnąć ją z gniazdka. Bezpośrednie pociąganie za przewód może doprowadzić do jego uszkodzenia lub spowodować wzniesienie ognia lub porażenie prądem.

Nie używać przedłużaczy, ręcznie przedłużać przewodu zasilającego lub podłączać innych urządzeń do tego samego gniazdka co klimatyzator. Niedokładne połączenia elektryczne, niewystarczająca izolacja i za niskie napięcie mogą spowodować wzniesienie ognia.

## UWAGI DOTYCZĄCE INSTALACJA URZĄDZENIA

1. Instalacja musi być wykonana przez autoryzowanego sprzedawcę lub specjalistę. Wadliwa instalacja może spowodować wyciek wody, porażenie prądem lub pożar.
2. Instalacja musi być wykonana zgodnie z instrukcją instalacji. Nieprawidłowy montaż może spowodować wyciek wody, porażenie prądem lub pożar.  
(W Ameryce Północnej instalacja musi być wykonana zgodnie z wymogami NEC i CEC wyłącznie przez upoważniony personel.)
3. Skontaktuj się z autoryzowanym technikiem serwisowym w celu naprawy lub konserwacji tego urządzenia. To urządzenie należy zainstalować zgodnie z krajowymi przepisami dotyczącymi instalacji elektrycznych.
4. Do instalacji należy używać wyłącznie dołączonych akcesoriów, części i określonych części. Używanie niestandardowych części może spowodować wyciek wody, porażenie prądem, pożar i może spowodować awarię urządzenia.
5. Zainstaluj urządzenie w stabilnym miejscu, które utrzyma jego ciężar. Jeśli wybrana lokalizacja nie wytrzyma ciężaru urządzenia lub instalacja nie została wykonana prawidłowo, urządzenie może spaść i spowodować poważne obrażenia i uszkodzenia.
6. Zainstaluj rury odwadniające zgodnie z instrukcjami w tej instrukcji. Niewłaściwy drenaż może spowodować uszkodzenie wody w domu i mieniu.
7. W przypadku urządzeń wyposażonych w dodatkową nagrzewnicę elektryczną nie należy instalować urządzenia w odległości 1 metra (3 stopy) od materiałów łatwopalnych.
8. Nie instaluj urządzenia w miejscu, które może być narażone na wycieki łatwopalnego gazu. Jeżeli wokół urządzenia gromadzi się łatwopalny gaz, może to spowodować pożar.
9. Nie włączaj zasilania, dopóki wszystkie prace nie zostaną zakończone.
10. Przenosząc lub przenosząc klimatyzator, skonsultuj się z doświadczonymi technikami serwisowymi w celu odłączenia i ponownej instalacji urządzenia.
11. Jak zainstalować urządzenie na wsporniku, przeczytaj informacje, aby uzyskać szczegółowe informacje w rozdziałach „Instalacja jednostki wewnętrznej” i „Instalacja jednostki zewnętrznej”.

### Uwaga na temat fluorowanych gazów

(nie dotyczy urządzenia używającego czynnika chłodniczego R290)

1. To urządzenie klimatyzacyjne zawiera fluorowane gazy cieplarniane. Szczegółowe informacje na temat rodzaju gazu i ilości znajdują się na odpowiedniej etykiecie na samym urządzeniu lub w „Podręczniku użytkownika - karta produktu” w opakowaniu jednostki zewnętrznej. (Tylko produkty Unii Europejskiej).
2. Instalacja, serwis, konserwacja i naprawa tego urządzenia muszą być wykonywane przez certyfikowanego technika.
3. Dezinstalacja i recykling produktu musi być przeprowadzony przez certyfikowanego technika.
4. W przypadku urządzeń zawierających fluorowane gazy cieplarniane w ilości 5 ton CO<sub>2</sub> ekwiwalent lub więcej, ale mniej niż 50 ton ekwiwalentu CO<sub>2</sub>, jeżeli w systemie występuje wyciek zainstalowany system detekcji, należy sprawdzać szczelność przynajmniej co 24 miesiące.
5. Gdy jednostka jest sprawdzana pod kątem wycieków, zdecydowanie zaleca się prawidłowe prowadzenie wszystkich kontroli.



## OSTRZEŻENIE dotyczące stosowania czynnika chłodniczego R32 / R290

Gdy stosuje się łatwopalny czynnik chłodniczy, urządzenie należy przechowywać w dobrze wentylowanym pomieszczeniu, w którym wielkość pomieszczenia odpowiada powierzchni pomieszczenia, jak określono w instrukcji użytkowania.

Dla modeli chłodniczych R32:

Urządzenie powinno być zainstalowane, obsługiwane i przechowywane w pomieszczeniu o powierzchni podłogi większej niż 4m.

Urządzenia nie należy instalować w przestrzeni nie wentylowanej, jeżeli przestrzeń ta jest mniejsza niż 4 m.

W przypadku modeli czynnika chłodniczego R290 wymagana minimalna wielkość pomieszczenia:

$\leq 9000$  jednostek Btu / h:  $13\text{m}^2$

Jednostki  $> 9000\text{Btu} / \text{h}$  i  $\leq 12000\text{Btu} / \text{h}$ :  $17\text{m}^2$

Jednostki  $> 12000\text{Btu} / \text{h}$  i  $\leq 18000\text{Btu} / \text{h}$ :  $26\text{m}^2$

Jednostki  $> 18000\text{Btu} / \text{h}$  i  $\leq 24000\text{Btu} / \text{h}$ :  $35\text{m}^2$

Łączniki mechaniczne wielokrotnego użytku i złącza kielichowe nie są dozwolone w pomieszczeniach. (Wymagania standardowe EN).

Złącza mechaniczne stosowane w pomieszczeniach powinny mieć szczelność nie większą niż 3 g / rok przy 25% maksymalnego dopuszczalnego ciśnienia. W przypadku ponownego użycia łączników mechanicznych w pomieszczeniach części uszczelniające należy wymienić. Kiedy rozchylone połączenia są ponownie używane w pomieszczeniach, część kielichowa powinna zostać wykonana ponownie. (Wymagania UL)

W przypadku ponownego użycia łączników mechanicznych w pomieszczeniach części uszczelniające należy wymienić. Kiedy rozchylone połączenia są ponownie używane w pomieszczeniach, część kielichowa powinna zostać wykonana ponownie. (Wymagania standardowe IEC)

### Europejskie wytyczne w zakresie utylizacji

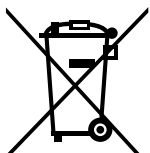

Urządzenie zawiera czynnik chłodniczy i inne potencjalnie niebezpieczne materiały. Prawnie wymagane jest specjalne postępowanie w zakresie zbiórki i przetwarzania tego typu urządzeń. Produkt ten nie może być usuwany jako odpad gospodarstwa domowego.

W celu pozbycia się urządzenia można:

- Zutylizować je w wyznaczonym punkcie zbiórki zużytego sprzętu elektrycznego.
- Przekazać stare urządzenie nieodpłatnie sprzedawcy przy zakupie nowego urządzenia.
- Przekazać urządzenie nieodpłatnie producentowi.
- Sprzedać urządzenie autoryzowanemu punktowi zbiórki złomu.

### Szczególna uwaga

Pozostawienie tego urządzenia w lesie lub innym obszarze przyrodniczym zagraża zdrowiu i jest negatywne dla środowiska. Substancje niebezpieczne mogą wyciec do wód gruntowych i zostać wprowadzone do łańcucha pokarmowego.

# Specyfikacje i funkcje urządzenia

## Wyświetlacz jednostki wewnętrznej

UWAGA: Różne modele mają inny panel przedni i okno wyświetlacza. Nie wszystkie opisane poniżej wskaźniki są dostępne dla zakupionego klimatyzatora. Sprawdź wewnętrzne okno zakupionego urządzenia.

Ilustracje w tym podręczniku służą wyłącznie celom objaśniającym. Rzeczywisty kształt jednostki wewnętrznej może się nieco różnić. Rzeczywisty kształt będzie rozstrzygający.

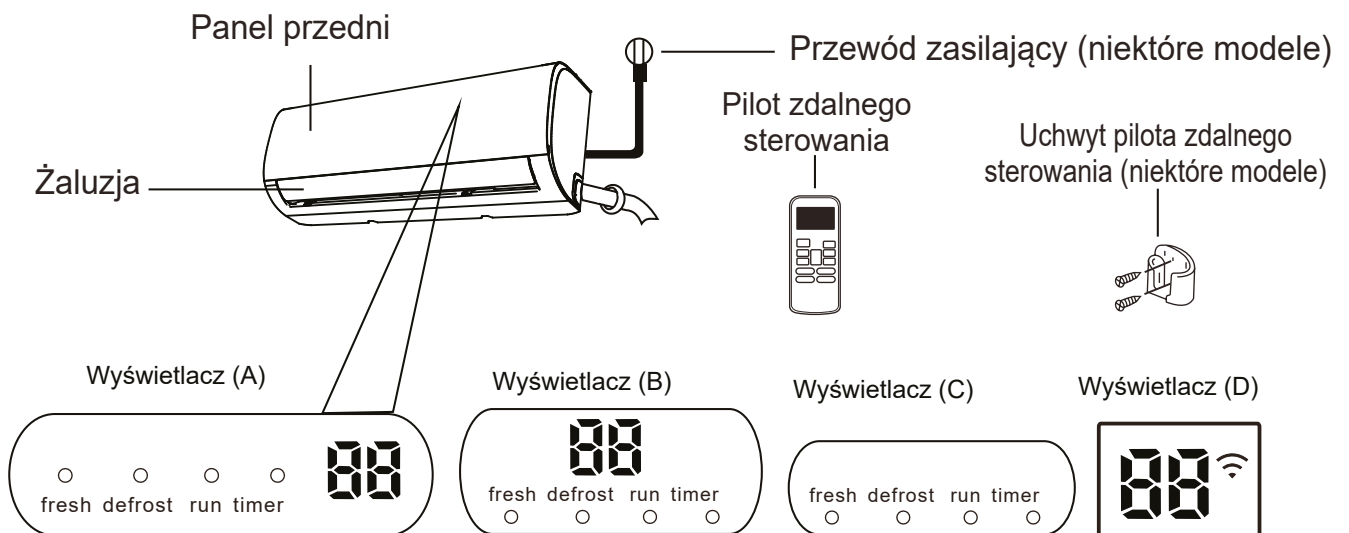

## FUNKCJE WYŚWIETLANE NA PANELU KLIMATYZATORA

“fresh” gdy aktywna jest funkcja Fresh (niektóre jednostki)

“defrost” po włączeniu funkcji odszraniania.



“run” gdy urządzenie jest włączone.

“timer” gdy ustawiony jest TIMER.

“” gdy funkcja sterowania bezprzewodowego jest aktywna (niektóre urządzenia)

“” Wyświetla temperaturę, funkcję działania i kody błędów:

Gdy funkcja ECO (niektóre jednostki) jest aktywna,

“” świeci stopniowo jeden po drugim,  

 ustaw temperaturę  w odstępie jednej sekundy

“” przez 3 sekundy, gdy:

- Ustawiono TIMER ON (jeśli urządzenie jest WYŁĄCZONE, “” pozostaje włączone, gdy ustawiony jest TIMER ON)
- funkcja FRESH, SWING, TURBO, or SILENCE jest włączona

“” przez 3 sekundy, gdy:

- TIMER OFF jest aktywny
- funkcja FRESH, SWING, TURBO, or SILENCE jest wyłączona

“” gdy włączona jest funkcja ochrony przed zimnym powietrzem

“” podczas odszraniania (urządzenia chłodzące i grzewcze)

“” gdy urządzenie samo się czyści (niektóre urządzenia)

“” gdy funkcja ogrzewania 8°C jest włączona (niektóre urządzenia)

Oznaczenia  
kodów

## Temperatura pracy

Gdy klimatyzator jest używany poza podanymi zakresami temperatur, niektóre funkcje bezpieczeństwa mogą się włączyć i spowodować wyłączenie urządzenia.

### Klimatyzator inverterowy typu split

Tryb	CHŁODZENIE	GRZANIE	OSUSZANIE
Temperatura wewnętrzna	17°C - 32°C (62°F - 90°F)	0°C - 30°C (32°F - 86°F)	10°C - 32°C (50°F - 90°F)
Temperatura Zewnętrzna	0°C - 50°C (32°F - 122°F)	-15°C - 30°C (5°F - 86°F)	0°C - 50°C (32°F - 122°F)
	-15°C - 50°C (5°F - 122°F) (dla niektórych modeli)		
	0°C - 52°C (32°F - 126°F) (dla niektórych modeli)		0°C - 52°C (32°F - 126°F) (dla niektórych modeli)

#### DLA JEDNOSTEK ZEW. Z GRZAŁKĄ ELEKTRYCZNĄ

Gdy temperatura na zewnątrz spadnie poniżej 0C (32F), urządzenie powinno być podłączone do zasilania cały czas aby zapewnić płynną ciągłą wydajność.

### Klimatyzator ON/OFF typu split

	tryb CHŁODZENIA	tryb GRZANIA	tryb OSUSZANIA
Temperatura wewnętrzna	17°C-32°C (62°F-90°F)	0°C-30°C (32°F-86°F)	10°C-32°C (50°F-90°F)
Temperatura Zewnętrzna	18°C-43°C (64°F-109°F)	-7°C-24°C (19°F-75°F)	11°C-43°C (52°F-109°F)
	-7°C-43°C (19°F-109°F) (dla niektórych modeli)		18°C-43°C (64°F-109°F)
	18°C-52°C (64°F-126°F) (dla niektórych modeli)		18°C-52°C (64°F-126°F) (dla niektórych modeli)

**UWAGA:** Wilgotność względna pomieszczenia mniejsza niż 80%. Jeśli klimatyzator działa powyżej tej liczby, powierzchnia klimatyzatora może przyciągać kondensację. Ustaw żaluzję pionowego przepływu powietrza na maksymalny kąt (pionowo do podłogi) i ustaw tryb WYSOKIEGO wentylatora.

Aby dodatkowo zoptymalizować wydajność urządzenia, wykonaj następujące czynności:

- Drzwi i okna powinny być zamknięte.
- Ogranicz zużycie energii, używając funkcji TIMER ON i TIMER OFF.
- Nie blokuj wlotów ani wylotów powietrza.
- Regularnie sprawdzaj i czyść filtry powietrza.

Przewodnik dotyczący korzystania z pilota na podczerwień nie jest zawarty w tej instrukcji. Nie wszystkie funkcje są dostępne dla klimatyzatora, sprawdź wyświetlacz wewnętrzny i zdalne sterowanie zakupionym urządzeniem.

#### Inne funkcje

- Auto-Restart (niektóre modele)  
Jeśli urządzenie straci moc, automatycznie zrestartuje się z poprzednimi ustawieniami po przywróceniu zasilania.
- Przeciw-pleśniowa (niektóre modele)  
Po wyłączeniu urządzenia z trybu CHŁODZENIA, AUTO (CHŁODZENIE) lub OSUSZANIA, klimatyzator będzie nadal pracował przy bardzo niskiej mocy, aby wysuszyć skroploną wodę i zapobiec rozwojowi pleśni.
- WiFi (niektóre modele)  
Sterowanie bezprzewodowe umożliwia sterowanie klimatyzatorem za pomocą telefonu komórkowego i połączenia bezprzewodowego. Aby uzyskać dostęp do urządzenia USB, operacje wymiany, konserwacji muszą być wykonywane przez profesjonalny personel.
- Pamięć kąta nawiewu (niektóre modele)  
Po włączeniu urządzenia żaluzja automatycznie powróci do poprzedniego kąta.
- Wykrywanie nieszczelności (niektóre modele)  
Jednostka wewnętrzna automatycznie wyświetli „EC” lub „ELOC” lub miganie diody LED (zależnie od modelu), gdy wykryje wyciek czynnika chłodniczego.

#### • Funkcja snu (SLEEP)

Funkcja SLEEP służy do zmniejszenia zużycia energii podczas snu (i nie potrzebujesz tych samych ustawień temperatury, aby czuć się komfortowo). Tę funkcję można aktywować tylko za pomocą pilota. Funkcja uśpienia nie jest dostępna w trybie WENTYLATORA ani OSUSZANIA.

Naciśnij przycisk SLEEP, gdy jesteś gotowy, aby iść spać. W trybie CHŁODZENIA urządzenie podniesie temperaturę o 1 ° C (2 ° F) po 1 godzinie i zwiększy o 1 ° C (2 ° F) po kolejnej godzinie. W trybie OGRZEWANIA urządzenie obniży temperaturę o 1 ° C (2 ° F) po 1 godzinie i obniży dodatkowo o 1 ° C (2 ° F) po kolejnej godzinie.

Funkcja uśpienia zatrzyma się po 8 godzinach, a system będzie działał w końcowej sytuacji.

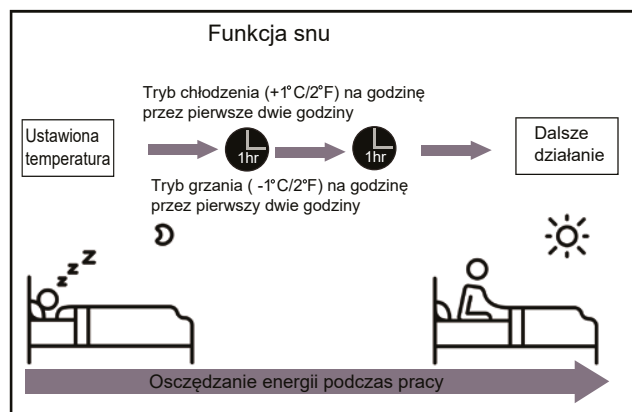

- Ustawianie kąta przepływu powietrza

#### Pionowy kąt przepływu powietrza

Gdy urządzenie jest włączone, użyj przycisku SWING / DIRECT na pilocie, aby ustawić kierunek (kąt pionowy) przepływu powietrza. Szczegółowe informacje można znaleźć w instrukcji obsługi pilota.

#### UWAGA dotycząca kąta otwarcia żaluzji

Podczas korzystania z trybu CHŁODZENIA lub OSUSZANIA nie należy ustawiać żaluzji pod zbyt pionowym kątem przez dłuższy czas. Może to spowodować kondensację wody na lameli żaluzji, która spadnie na podłogę lub wyposażenie. Podczas korzystania z trybu CHŁODZENIE lub OGRZEWANIE, ustawienie żaluzji pod zbyt pionowym kątem może zmniejszyć wydajność urządzenia z powodu ograniczonego przepływu powietrza.

#### Poziomy kąt przepływu powietrza

Kąt poziomy przepływu powietrza należy ustawić ręcznie. Chwyć pręt deflektora (patrz rys. B) i ręcznie ustaw go w preferowanym kierunku.

W przypadku niektórych urządzeń kąt poziomy przepływu powietrza można ustawić za pomocą pilota. zapoznaj się z instrukcją obsługi pilota.

#### Obsługa ręczna (bez pilota)

#### UWAGA

Przycisk ręczny jest przeznaczony wyłącznie do celów testowych i awaryjnych. Nie używaj tej funkcji, chyba że pilot zgubi się i jest to absolutnie konieczne. Aby przywrócić normalne działanie, użyj pilota do aktywacji urządzenia. Urządzenie należy wyłączyć przed uruchomieniem ręcznym.

Aby ręcznie obsługiwać urządzenie:

1. Otwórz przedni panel jednostki wewnętrznej.
2. Znajdź przycisk MANUAL CONTROL po prawej stronie urządzenia
3. Naciśnij jeden raz przycisk MANUAL CONTROL, aby włączyć tryb WYMUSZONE AUTO.
4. Naciśnij ponownie przycisk MANUAL CONTROL, aby włączyć tryb WYMUSZONEGO CHŁODZENIA.
5. Naciśnij MANUAL CONTROL po raz trzeci, aby wyłączyć urządzenie.
6. Zamknij panel przedni.

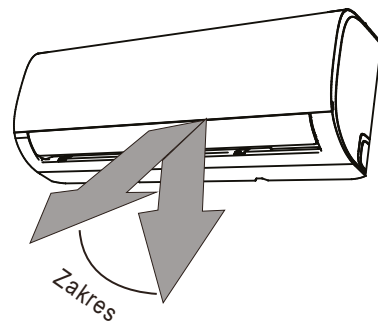

**UWAGA:** Nie przesuwaj żaluzji ręcznie. Spowoduje to, że żaluzja przestanie być zsynchronizowana. W takim przypadku należy wyłączyć urządzenie i odłączyć je na kilka sekund, a następnie ponownie uruchomić urządzenie. Spowoduje to zresetowanie żaluzji.

Rys. A

#### UWAGA

Nie wkładaj palców do lub w pobliżu dmuchawy i strony ssącej urządzenia. Szybki wentylator wewnątrz urządzenia może spowodować obrażenia.

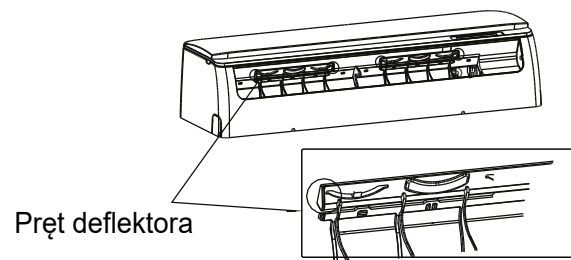

Rys. B

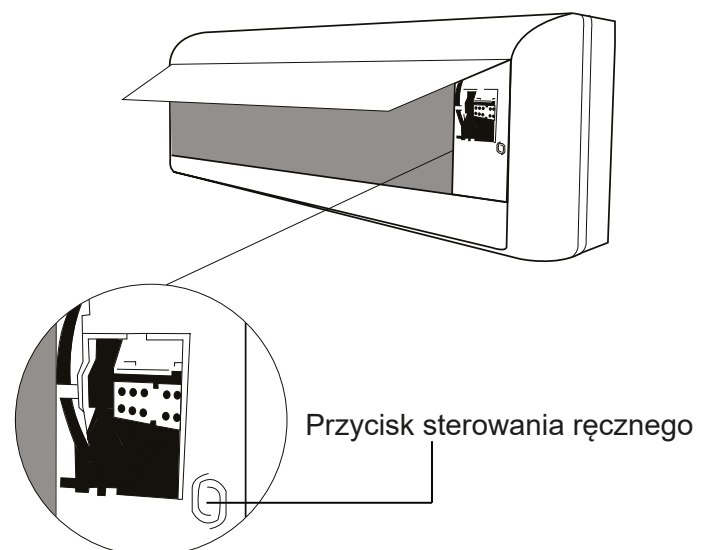



# Eksplatacja i utrzymanie

## Czyszczenie jednostki wewnętrznej

### PRZED CZYSZCZENIEM LUB KONSERWACJĄ

ZAWSZE WYŁĄCZ URZĄDZENIE KLIMATYZACJI I ODŁĄCZ ZASILANIE PRZED CZYSZCZENIEM LUB KONSERWACJĄ.

### UWAGA

Do czyszczenia urządzenia używaj tylko miękkiej, suchej ściereczki. Jeśli urządzenie jest szczególnie zabrudzone, możesz użyć szmatki namoczonej w ciepłej wodzie, aby go wytrzeć.

- Nie używaj chemikaliów ani chemicznie nasączonych ściereczek do czyszczenia urządzenia
- Nie używaj benzenu, rozcieńczalnika do farb, proszku do polerowania lub innych rozpuszczalników do czyszczenia urządzenia. Mogą powodować pękanie lub deformację powierzchni z tworzywa sztucznego.
- Nie używaj wody o temperaturze wyższej niż 40° C (104° F) do czyszczenia panelu przedniego. Może to spowodować deformację lub odbarwienie panelu.

## Czyszczenie filtra powietrza

Zapchany klimatyzator może obniżyć wydajność chłodzenia urządzenia, a także może być szkodliwy dla zdrowia. Należy czyścić filtr raz na dwa tygodnie.

1. Podnieś panel przedni jednostki wewnętrznej.
2. Chwyć zaczep na końcu filtra, unieś go, a następnie pociągnij do siebie.
3. Teraz wyciągnij filtr.
4. Jeśli Twój filtr ma mały filtr odświeżający powietrze, odczep go od większego filtra. Oczyszcz ten filtr odświeżający powietrze odkurzaczem ręcznym.
5. Wyczyść duży filtr powietrza ciepłą wodą z mydłem. Należy używać łagodnego detergentu.

6. Opłucz filtr świeżą wodą, a następnie strząśnij nadmiar wody.

7. Wysuszyć w chłodnym, suchym miejscu i nie wystawiać na bezpośrednie działanie promieni słonecznych.

8. Po wyschnięciu ponownie przymocuj filtr odświeżający powietrze do większego filtra, a następnie wsuń go z powrotem do jednostki wewnętrznej.

9. Zamknij przedni panel jednostki wewnętrznej.

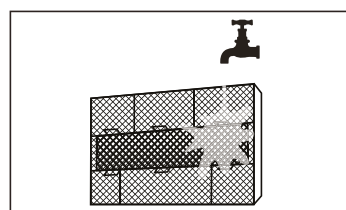
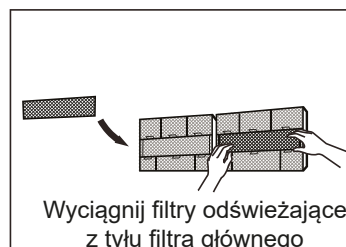
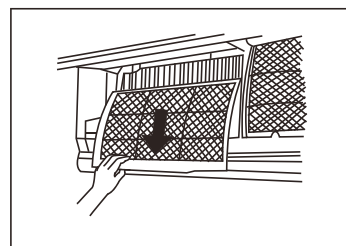
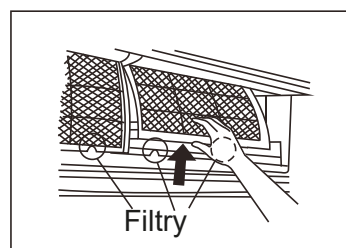

### UWAGA

Nie dotykaj filtra odświeżania powietrza (plazmy) przez co najmniej 10 minut po wyłączeniu urządzenia.



## UWAGA

- Przed wymianą filtra lub czyszczeniem wyłącz urządzenie i odłącz zasilanie.
- Podczas wyjmowania filtra nie dotykaj metalowych części w urządzeniu. Ostre metalowe krawędzie mogą cię skaleczyć.
- Nie używaj wody do czyszczenia wnętrza jednostki wewnętrznej. Może to zniszczyć izolację i spowodować porażenie prądem.
- Podczas suszenia nie wystawiać filtra na bezpośrednie działanie promieni słonecznych. Może to zmniejszyć filtr.

### Przypomnienia o filtrze powietrza (opcjonalnie)

Po 240 godzinach użytkowania okno wyświetlacza na jednostce wewnętrznej będzie migać „CL”. Jest to przypomnienie o konieczności wyczyszczenia filtra. Po 15 sekundach urządzenie powróci do poprzedniego ekranu.

Aby zresetować przypomnienie, naciśnij 4 razy przycisk LED na pilocie lub 3 razy przycisk MANUAL CONTROL. Jeśli nie zresetujesz przypomnienia, wskaźnik „CL” będzie ponownie migać po ponownym uruchomieniu urządzenia.

### Przypomnienie o wymianie filtra powietrza

Po 2880 godzinach użytkowania okno wyświetlacza na jednostce wewnętrznej zacznie migać „nF”. Jest to przypomnienie o wymianie filtra. Po 15 sekundach urządzenie powróci do poprzedniego ekranu.

Aby zresetować przypomnienie, naciśnij 4 razy przycisk LED na pilocie lub 3 razy przycisk MANUAL CONTROL. Jeśli nie zresetujesz przypomnienia, wskaźnik „nF” zacznie ponownie migać po ponownym uruchomieniu urządzenia.



## UWAGA

- Wszelkie czynności konserwacyjne i czyszczenie jednostki zewnętrznej powinny być wykonywane przez autoryzowanego sprzedawcę lub licencjonowanego dostawcę usług.
- Wszelkie naprawy jednostek powinny być wykonywane przez autoryzowanego sprzedawcę lub licencjonowanego dostawcę usług.

## Konserwacja długie okresy nieużywania

Jeśli planujesz nie używać klimatyzatora przez dłuższy czas, wykonaj następujące czynności:

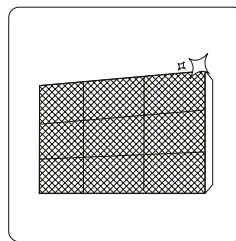

Wyczyść wszystkie filtry

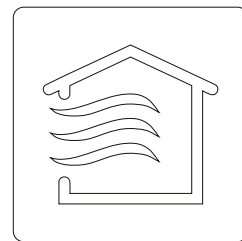

Włącz funkcję WENTYLATORA, aż urządzenie całkowicie wyschnie



Wyłącz urządzenie i odłącz zasilanie

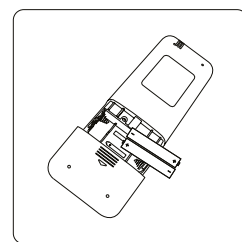

Wyjmij baterie z pilota

## Konserwacja przegląd przedsezonowy

Po długim okresie nieużywania lub przed okresami częstego używania wykonaj następujące czynności:

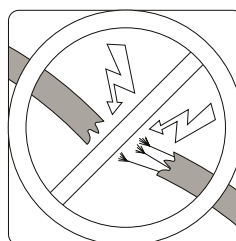

Sprawdź, czy nie ma uszkodzonych przewodów

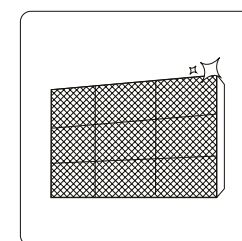

Wyczyść wszystkie filtry



Sprawdź, czy nie ma wycieków

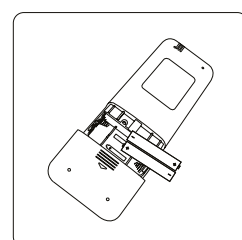

Wymień baterie

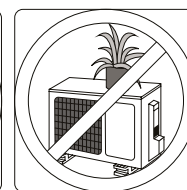
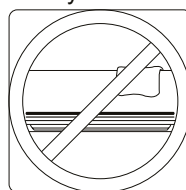

Upewnij się, że nic nie blokuje wszystkich wlotów i wylotów powietrza

# Rozwiązywanie problemów



## ŚRODKI OSTROŻNOŚCI

Jeśli wystąpi jakikolwiek z poniższych warunków, natychmiast wyłącz urządzenie!

- Przewód zasilający jest uszkodzony lub nienormalnie ciepły
- Czujesz płonący zapach
- Urządzenie emituje głośne lub nietypowe dźwięki
- Przepała się bezpiecznik sieciowy lub wyłącznik często się wyłącza
- Woda lub inne przedmioty wpadają do lub z urządzenia

**NIE PRÓBUJ NAPRAWIĆ SIEBIE! NATYCHMIAST SKONTAKTUJ SIĘ Z AUTORYZOWANYM USŁUGODAWCĄ!**

## Powszechne problemy

Następujące problemy nie stanowią usterki i w większości sytuacji nie wymagają naprawy.

Problem	Możliwe przyczyny
Urządzenie nie włącza się po naciśnięciu przycisku ON / OFF	Urządzenie ma 3-minutową funkcję ochronną, która zapobiega przeciążeniu urządzenia. Nie można ponownie uruchomić urządzenia w ciągu trzech minut od wyłączenia.
Urządzenie zmienia tryb z CHŁODZENIA /OGRZEWANIA na tryb WENTYLATORA	Urządzenie może zmienić swoje ustawienie, aby zapobiec tworzeniu się szronu na urządzeniu. Gdy temperatura wzrośnie, urządzenie zacznie ponownie działać w poprzednio wybranym trybie. Ustawiona temperatura została osiągnięta, w którym to momencie urządzenie wyłącza sprężarkę. Urządzenie będzie kontynuować pracę, gdy temperatura ponownie się zmieni.
Jednostka wewnętrzna emituje białą mgiełkę	W wilgotnych regionach duża różnica temperatur między powietrzem w pomieszczeniu a klimatyzowanym może powodować białą mgiełkę.
Zarówno j.wewnętrzna, jak i zewnętrzna emitują białą mgiełkę	Gdy urządzenie ponownie uruchomi się w trybie OGRZEWANIA po odszranianiu, może pojawić się biała mgła z powodu wilgoci wytworzonej podczas procesu odszraniania.
Jednostka wewnętrzna wydaje dźwięki	Gdy żaluzja zresetuje swoje położenie, może pojawić się szum powietrza. Po uruchomieniu urządzenia w trybie OGRZEWANIA może pojawić się piskliwy dźwięk z powodu rozszerzania się i kurczenia plastikowych części urządzenia.
Zarówno j.wewnętrzna, jak i j.zewnętrzna wydają dźwięki	Niski poziom syczenia podczas pracy: Jest to normalne i jest spowodowane przepływem gazu chłodniczego przez jednostki wewnętrzne i zewnętrzne. Niski poziom syczenia podczas uruchamiania systemu, właśnie przestał działać lub odszrania się: Ten hałas jest normalny i jest spowodowany zatrzymaniem lub zmianą kierunku przepływu czynnika chłodniczego. Dźwięk skrzypienia: normalne rozszerzanie i kurczenie się części plastikowych i metalowych spowodowane zmianami temperatury podczas pracy może powodować dźwięki skrzypienia.

Problem	Możliwe przyczyny
Jednostka zewnętrzna wydaje dźwięki	Urządzenie wyda różne dźwięki w zależności od bieżącego trybu pracy.
Pył jest emitowany z j.wewnętrznej lub zewnętrznej	Urządzenie może gromadzić kurz podczas dłuższych okresów nieużywania, które będą emitowane po włączeniu urządzenia. Można to złagodzić, zakrywając urządzenie podczas długich okresów bezczynności.
Urządzenie emituje nieprzyjemny zapach	Urządzenie może pochłaniać zapachy z otoczenia (takie jak meble, gotowanie, papierosy itp.), które będą następnie emitowane podczas pracy. Filtry urządzenia spleśniały i należy je wyczyścić.
Wentylator j.zewnętrznej nie działa	Podczas pracy prędkość wentylatora jest kontrolowana, aby zoptymalizować działanie produktu.
Praca jest nieregularna, nieprzewidywalna lub jednostka nie reaguje	Zakłócenia z wież telefonii komórkowej i zdalnych wzmacniaczy mogą powodować nieprawidłowe działanie urządzenia. W takim przypadku spróbuj wykonać następujące czynności: <ul style="list-style-type: none"> <li>• Odłącz zasilanie, a następnie podłącz ponownie.</li> <li>• Naciśnij przycisk ON / OFF na pilocie, aby wznowić działanie.</li> </ul>

**UWAGA:** Jeśli problem będzie się powtarzał, skontaktuj się z lokalnym sprzedawcą lub najbliższym centrum obsługi klienta. Podaj im szczegółowy opis awarii urządzenia, a także nazwę modelu.

### Rozwiązywanie problemów

W przypadku wystąpienia problemów przed skontaktowaniem się z firmą naprawczą należy sprawdzić następujące punkty.











Problem	Możliwe przyczyny	Rozwiązanie
Niska wydajność chłodzenia	Ustawienie temperatury może być wyższe niż temperatura otoczenia w pomieszczeniu	Obniż ustawienie temperatury
	Wymiennik ciepła w jednostce wewnętrznej lub zewnętrznej jest brudny	Oczyść wymieniony wymiennik ciepła
	Filtr powietrza jest brudny	Wyjmij filtr i wyczyść go zgodnie z instrukcjami
	Wlot lub wylot powietrza jednej z jednostek jest zablokowany	Wyłącz urządzenie, usuń przeszkodę i włącz je ponownie
	Drzwi i okna są otwarte	Upewnij się, że wszystkie drzwi i okna są zamknięte podczas pracy urządzenia
	Nadmierne ciepło jest wytwarzane przez światło słoneczne	Zamknij okna i zasłony w okresach wysokiej temperatury lub jasnego słońca
	Zbyt wiele źródeł ciepła w pomieszczeniu (ludzie, komputery, elektronika itp.)	Zmniejszyć ilość źródeł ciepła
	Mało czynnika chłodniczego z powodu wycieku lub długotrwałego użytkowania	Sprawdź szczelność, w razie potrzeby ponownie uszczelnij i uzupełnij czynnik chłodniczy
Aktywowana jest funkcja CISZA (funkcja opcjonalna)	Funkcja ciszy może obniżyć wydajność produktu poprzez zmniejszenie częstotliwości pracy. Wyłącz funkcję CISZA.	

Problem	Możliwe przyczyny	Rozwiązanie
Urządzenie nie działa	Awaria zasilania	Poczekaj na przywrócenie zasilania
	Zasilanie jest wyłączone	Włącz zasilanie
	Bezpiecznik jest przepalony	Wymień bezpiecznik
	Baterie pilota są wyczerpane	Wymień baterie
	3-minutowa ochrona urządzenia została aktywowana	Poczekaj trzy minuty po ponownym uruchomieniu urządzenia
	Timer jest aktywny	Wyłącz timer
Jednostka często się włącza i wyłącza	W systemie jest za dużo lub za mało czynnika chłodniczego	Sprawdź szczelność i uzupełnij układ czynnikiem chłodniczym.
	Nieściśliwy gaz lub wilgoć dostały się do układu.	Opróżnij i ponownie napełnij układ czynnikiem chłodniczym
	Sprężarka jest zepsuta	Wymień sprężarkę
	Napięcie jest za wysokie lub za niskie	Zainstaluj manostat, aby wyregulować napięcie
Niska wydajność ogrzewania	Temperatura zewnętrzna jest bardzo niska	Użyj pomocniczego urządzenia grzewczego
	Zimne powietrze wchodzi przez drzwi i okna	Upewnij się, że wszystkie drzwi i okna są zamknięte podczas użytkowania
	Mała ilość czynnika chłodniczego z powodu wycieku lub długotrwałego użytkowania	Sprawdź szczelność, w razie potrzeby ponownie uszczelnij i uzupełnij czynnik chłodniczy
Kontrolki ciągle migają	<p>Jednostka może przestać działać lub kontynuować bezpieczną pracę. Jeśli lampki kontrolne nadal migają lub pojawiają się kody błędów, poczekaj około 10 minut. Problem może rozwiązać się sam.</p> <p>Jeśli nie, odłącz zasilanie, a następnie podłącz je ponownie. Włącz urządzenie. Jeśli problem będzie się powtarzał, odłącz zasilanie i skontaktuj się z najbliższym centrum obsługi klienta.</p>	
Pojawia się kod błędu i zaczyna się od liter w następujący sposób na wyświetlaczu jednostki wewnętrznej:	<ul style="list-style-type: none"> <li>• E (x), P (x), F (x)</li> <li>• EH (xx), EL (xx), EC (xx)</li> <li>• PH (xx), PL (xx), PC (xx)</li> </ul>	

**UWAGA:** Jeśli problem nadal występuje po przeprowadzeniu powyższych kontroli i diagnostyki, natychmiast wyłącz urządzenie i skontaktuj się z autoryzowanym centrum serwisowym.

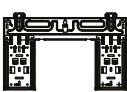
## Akcesoria

Układ klimatyzacji jest wyposażony w następujące akcesoria. Użyj wszystkich części instalacyjnych i akcesoriów, aby zainstalować klimatyzator. Nieprawidłowy montaż może spowodować wyciek wody, porażenie prądem i pożar lub spowodować awarię sprzętu. Elementy, które nie są dołączone do klimatyzatora, należy je zakupić osobno.

Nazwa	Ilość szt.	Wygląd	Nazwa	Ilość	Wygląd
Instrukcja	2-3		Pilot zdalnego sterowania	1	
Złącze spustowe (dla modeli chłodzenia i ogrzewania)	1		Baterie AA	2	
Uszczelka (do modeli z chłodzeniem i ogrzewaniem)	1		Uchwyt pilota zdalnego sterowania (opcjonalnie)	1	
Płyta montażowa	1		Śruba mocująca do uchwytu pilota (opcjonalnie)	2	
Kolek rozporowy	5~8 (w zależności od modelu)		Mały filtr (Musi zostać zainstalowany z tyłu głównego filtra powietrza przez autoryzowanego technika podczas instalacji urządzenia)	1~2 (w zależności od modelu)	
Śruba mocująca płytę montażową	5~8 (w zależności od modelu)				

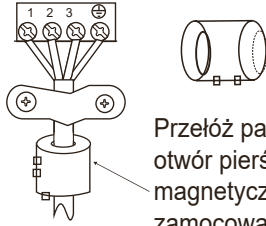
Nazwa	Wygląd	Ilość	
Rury chłodnicze	Strona cieczowa	Φ 6.35 (1/4 in)	Części, które musisz kupić osobno. Skonsultuj się ze sprzedawcą w sprawie właściwego rozmiaru zakupionego urządzenia.
		Φ 9.52 (3/8 in)	
	Strona gazowa	Φ 9.52 (3/8 in)	
		Φ 12.7 (1/2 in)	
		Φ 16 (5/8 in)	
Φ 19 (3/4 in)			
Pierścień magnetyczny i pasek  (jeśli jest w wyposażeniu, zapoznaj się ze schematem połączeń, aby zainstalować go na kablu łączącym).		Zależy od modelu	

## Etapy instalacji - jednostka wewnętrzna

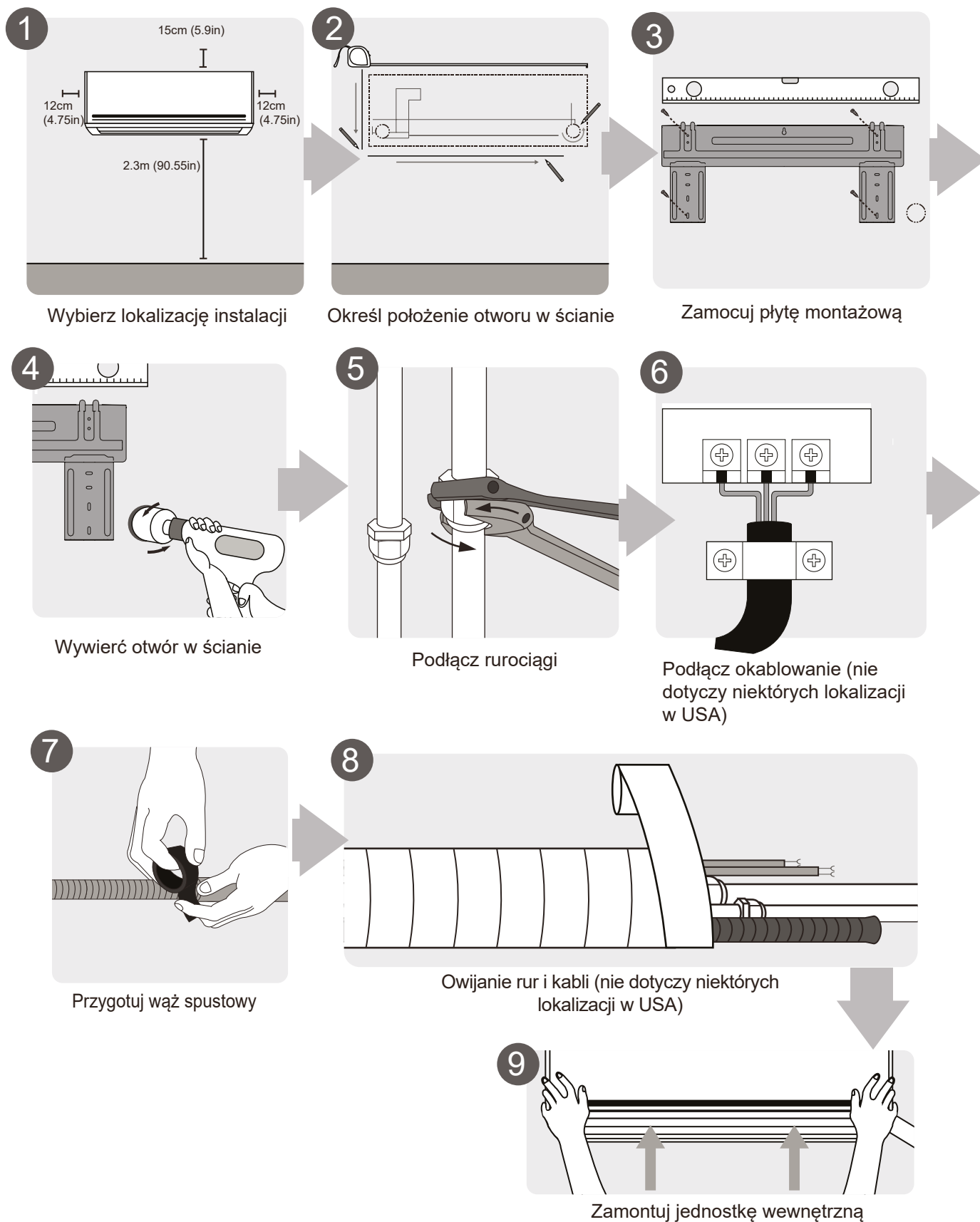

## Części urządzenia

UWAGA: Instalacja musi być wykonana zgodnie z wymogami lokalnych i krajowych norm. Instalacja może się nieco różnić w różnych obszarach.

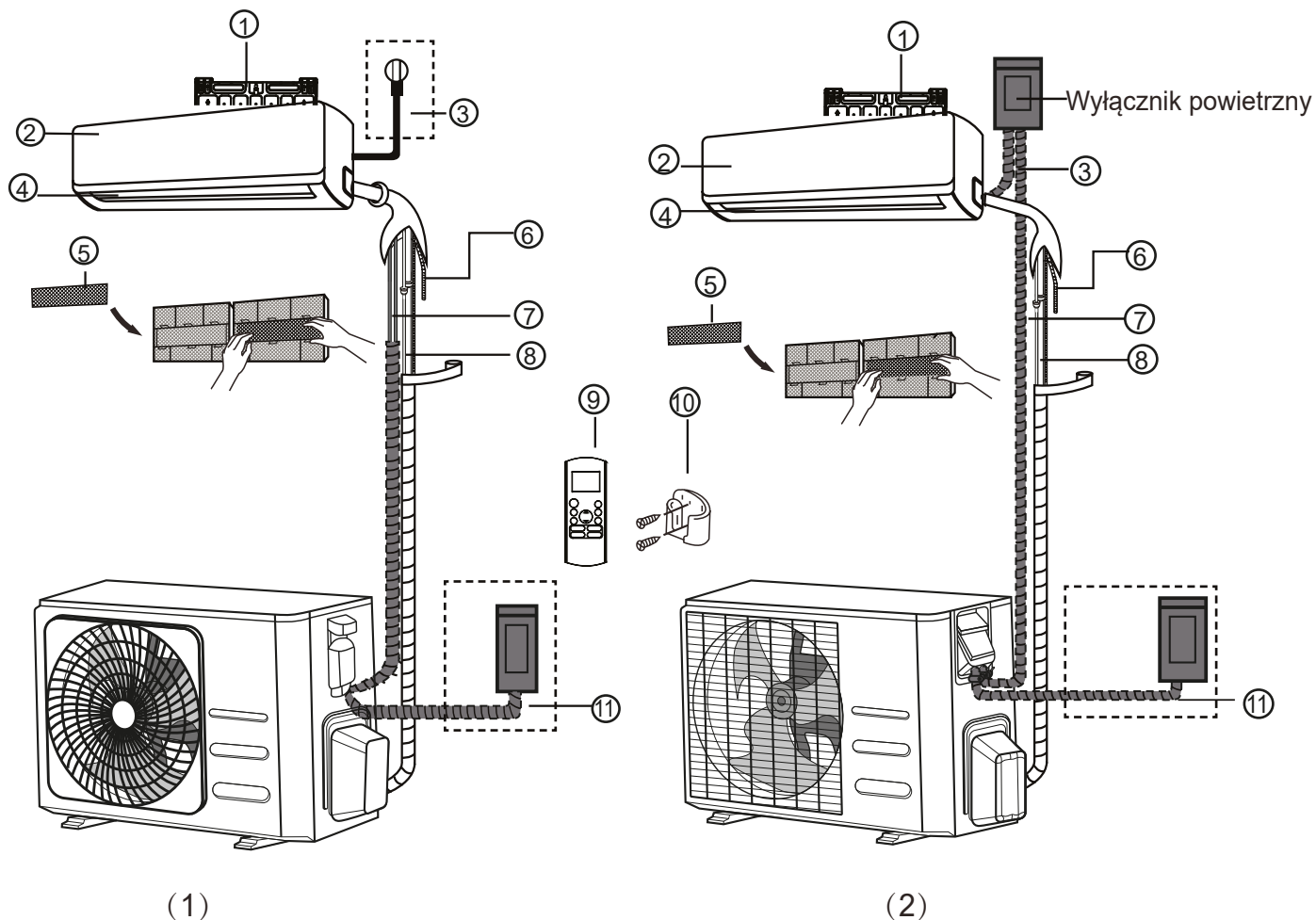

- |                               |                                                                    |                                         |
|-------------------------------|--------------------------------------------------------------------|-----------------------------------------|
| ① Płyta do montażu na ścianie | ⑤ Filtr funkcjonalny (z tyłu głównego filtra - niektóre jednostki) | ⑨ Pilot zdalnego sterowania             |
| ② Panel przedni               | ⑥ Rura drenażowa                                                   | ⑩ Uchwyt na pilota (Niektóre jednostki) |
| ③ Kabel zasilający            | ⑦ Kabel sygnałowy                                                  | ⑪ Kabel zasilający (Niektóre jednostki) |
| ④ Żaluzja                     | ⑧ Rurociągi czynnika chłodniczego                                  |                                         |

### UWAGA DOTYCZĄCA ILUSTRACJI

Ilustracje w tym podręczniku służą wyłącznie celom objaśniającym. Rzeczywisty kształt jednostki wewnętrznej może się nieznacznie różnić. Rzeczywisty kształt będzie rozstrzygający.



# Instalacja jednostki wewnętrznej

Instrukcja instalacji - jednostka wewnętrzna

## PRZED INSTALACJĄ

Przed zainstalowaniem jednostki wewnętrznej zapoznaj się z etykietą na pudełku produktu, aby upewnić się, że numer modelu jednostki wewnętrznej jest zgodny z numerem modelu jednostki zewnętrznej.

### Krok 1: Wybierz miejsce instalacji

Przed zainstalowaniem jednostki wewnętrznej musisz wybrać odpowiednią lokalizację. Poniżej przedstawiono standardy, które pomogą ci wybrać odpowiednią lokalizację dla urządzenia.

Właściwe miejsca instalacji spełniają następujące normy:

- ✓ Dobra cyrkulacja powietrza
- ✓ Wygodny drenaż
- ✓ Hałas emitowany przez urządzenie nie będzie przeszkadzał innym osobom
- ✓ Twardy i solidny - lokalizacja nie będzie wibrować
- ✓ Wystarczająco silny, aby utrzymać ciężar urządzenia
- ✓ Lokalizacja w odległości co najmniej jednego metra od wszystkich innych urządzeń elektrycznych (np. telewizora, radia, komputera)

NIE instaluj urządzenia w następujących lokalizacjach:

- ⊗ W pobliżu dowolnego źródła ciepła, pary lub gazu palnego
- ⊗ W pobliżu łatwopalnych elementów, takich jak zasłony lub odzież
- ⊗ W pobliżu przeszkód, które mogą blokować cyrkulację powietrza
- ⊗ W pobliżu drzwi
- ⊗ W miejscu narażonym na bezpośrednie działanie promieni słonecznych

## UWAGA O OTWORZE ŚCIENNYM:

Jeśli nie ma zamontowanych przewodów czynnika chłodniczego:

Wybierając lokalizację, należy pamiętać, że należy pozostawić wystarczająco dużo miejsca na otwór w ścianie (patrz wywiercić otwór w ścianie dla kroku łączącego orurowanie) na kabel sygnałowy i orurowanie czynnika chłodniczego, które łączą jednostki wewnętrzne i zewnętrzne. Domyślną pozycją dla wszystkich orurowania jest prawa strona jednostki wewnętrznej (patrząc od strony jednostki). Jednak urządzenie może pomieścić orurowanie zarówno po lewej, jak i po prawej stronie.

Zapoznaj się z poniższym schematem, aby zapewnić odpowiednią odległość od ścian i sufitu:

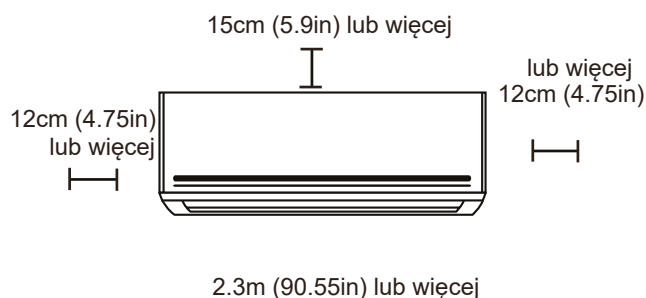

Krok 2: Przymocuj płytę montażową do ściany. Płyta montażowa to element, na którym będziesz montować jednostkę wewnętrzną.

- Odkręć śrubę mocującą płytę montażową z tyłu jednostki wewnętrznej.

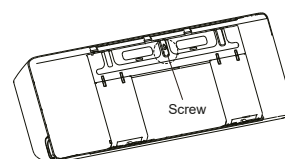

- Przymocuj płytę montażową do ściany za pomocą dostarczonych śrub. Upewnij się, że płyta montażowa przylega płasko do ściany.

## UWAGA DLA ŚCIAN Z BETONU LUB CEGŁY:

Jeśli ściana jest wykonana z cegły, betonu lub podobnego materiału, wywierć w ścianie otwory o średnicy 5 mm (0,2 cala) i włóż dostarczone kołki rozporowe. Następnie przymocuj płytę montażową do ściany, wkręcając śruby bezpośrednio w kotwach zaciskowych.

Krok 3: Wywierć otwór w ścianie pod rury łączące

1. Określ położenie otworu w ścianie na podstawie położenia płyty montażowej.
2. Za pomocą wiertła koronkowego 65 mm (2,5 cala) lub 90 mm (3,54 cala) (w zależności od modelu) wywierć otwór w ścianie. Upewnij się, że otwór jest wywiercony pod niewielkim kątem w dół, tak aby zewnętrzny koniec otworu był niższy niż koniec wewnętrzny o około 5 mm do 7 mm (0,2-0,275 cala). Zapewni to prawidłowe odprowadzanie wody.
3. Umieść kołnierz ochronny w otworze ściany. Chroni to krawędzie otworu i pomoże uszczelnić go po zakończeniu procesu instalacji.



### UWAGA

Podczas wiercenia otworu w ścianie należy unikać drutów, hydrauliki i innych wrażliwych elementów.

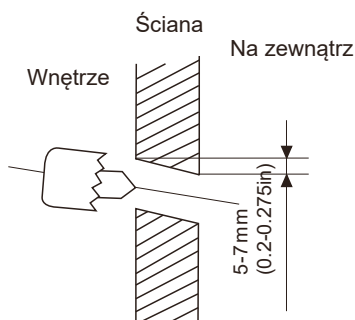

### WYMIARY PŁYTY MONTAŻOWEJ

Różne modele mają różne płyty montażowe. W przypadku różnych wymagań dostosowywania kształt płyty montażowej może być nieco inny. Ale wymiary instalacyjne są takie same dla tego samego rozmiaru jednostki wewnętrznej. Patrz na przykład typ A i typ B:

Prawidłowa orientacja płyty montażowej

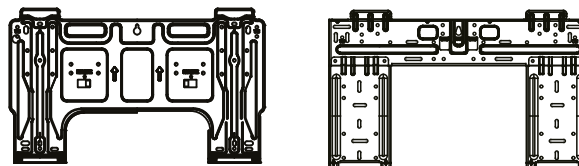
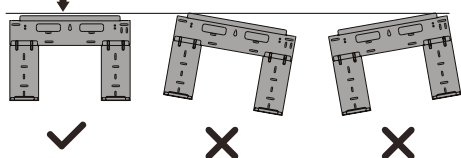

Typ A

Typ B

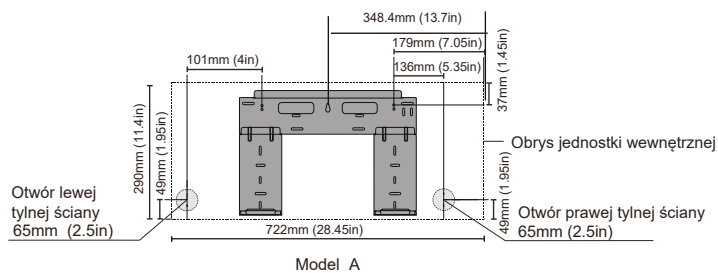

Model A

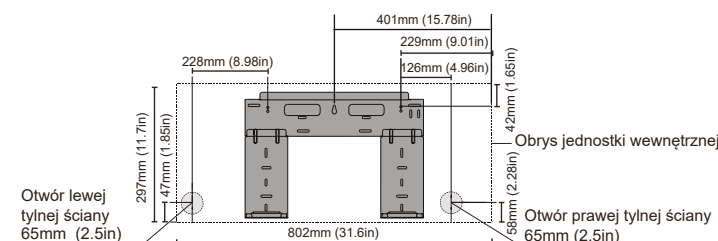

Model B

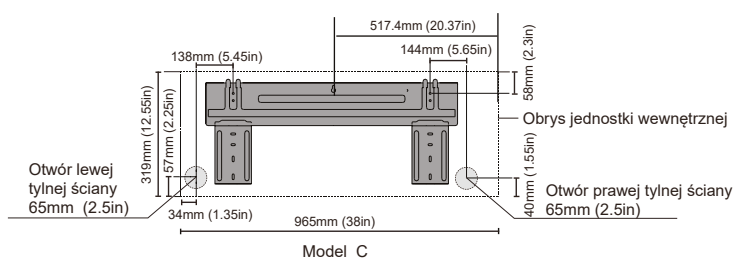

Model C

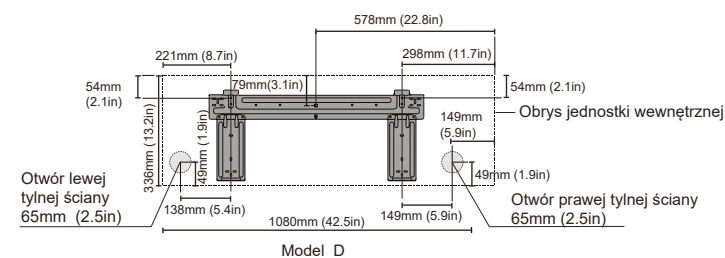

Model D

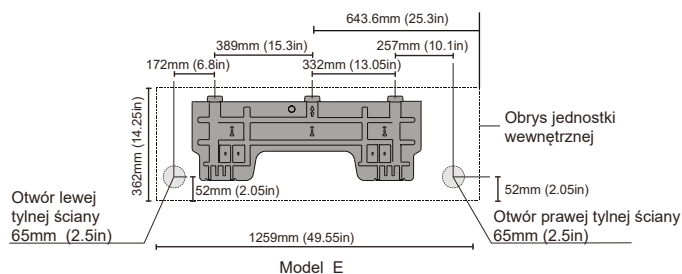

Model E

**UWAGA:** Gdy rura łącząca po stronie gazu ma  $\Phi$  16 mm (5/8 cala) lub więcej, otwór w ścianie powinien mieć 90 mm (3,54 cala).

#### Krok 4: Przygotuj rury chłodnicze

Przewody czynnika chłodniczego znajdują się w tulei izolacyjnej przymocowanej z tyłu urządzenia. Musisz przygotować orurowanie przed przejściem przez otwór w ścianie.

1. Na podstawie położenia otworu w ścianie w stosunku do płyty montażowej wybierz stronę, z której rurociąg wyjdzie z urządzenia.
2. Jeśli otwór w ścianie znajduje się za urządzeniem, utrzymaj wybity panel na miejscu. Jeśli otwór w ścianie znajduje się z boku jednostki wewnętrznej, usuń plastikowy wybijany panel z tej strony jednostki. Spowoduje to utworzenie szczeliny, przez którą orurowanie może wyjść z jednostki. Użyj szczypiec, jeśli plastikowy panel jest zbyt trudny do usunięcia ręcznie.
3. W wybitym panelu wykonano rowek, aby wygodnie go ciąć. Rozmiar szczeliny zależy od średnicy rur.

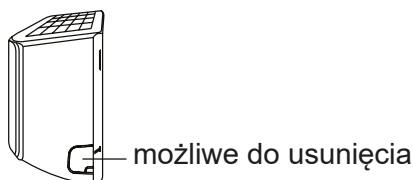

4. Jeśli istniejące rury łączące są już osadzone w ścianie, przejdź bezpośrednio do kroku "Podłącz wąż skroplin". Jeśli nie ma wbudowanych przewodów rurowych, podłącz przewody rurowe czynnika chłodniczego jednostki wewnętrznej do przewodów łączących, które połączą jednostki wewnętrzne i zewnętrzne.

#### UWAGA NA KĄT RURY

Przewody czynnika chłodniczego mogą wychodzić z jednostki wewnętrznej pod czterema różnymi kątami: z lewej strony, z prawej strony, z tyłu z lewej, z tyłu z prawej.

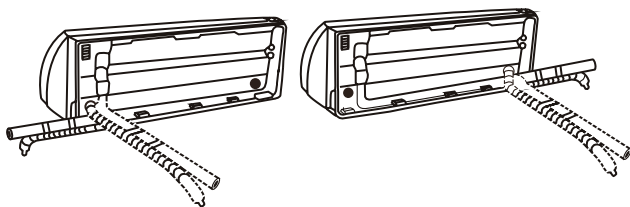

#### ! UWAGA

Należy zachować szczególną ostrożność, aby nie wgąć lub nie uszkodzić rur podczas zginania ich od urządzenia. Wszelkie wgniecenia w przewodach wpłyną na wydajność urządzenia.

#### Krok 5: Podłącz wąż skroplin

Domyślnie wąż skroplin jest przymocowany z lewej strony urządzenia (patrzac tyłem do urządzenia). Można go jednak również przymocować po prawej stronie. Aby zapewnić prawidłowe odprowadzanie wody, podłącz wąż skroplin po tej samej stronie, z której przewody rurowe czynnika chłodniczego wychodzą z urządzenia. Przymocuj przedłużenie węża spustowego (zakupione osobno) na końcu.

- Owinąć mocno punkt połączenia taśmą teflonową, aby zapewnić dobre uszczelnienie i zapobiec wyciekom.
- Część węża spustowego, która pozostanie w pomieszczeniu, należy owinąć izolacją z rury piankowej, aby zapobiec kondensacji.
- Wyjmij filtr powietrza i wlej niewielką ilość wody do tacy skroplin, aby upewnić się, że woda wypływa z urządzenia płynnie.

#### ! UWAGA DOTYCZĄCA UŁOŻENIA WĘŻA

Pamiętaj, aby ułożyć wąż spustowy zgodnie z poniższymi rysunkami.

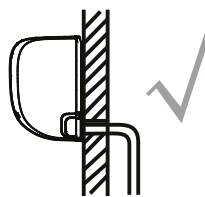

**PRAWDŁOWO**  
Upewnij się, że nie ma załamań ani wgnieceń w węży spustowym, aby zapewnić prawidłowy drenaż.

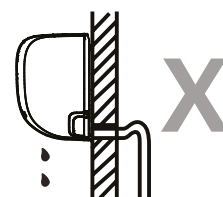

**NIEPRAWDŁOWO**  
Zagięcia w węży spustowym tworzą pułapki wodne.



**NIEPRAWDŁOWO**  
Zagięcia w węży spustowym tworzą pułapki wodne.

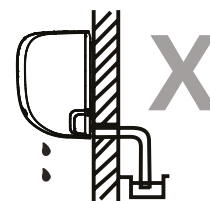

**NIEPRAWDŁOWO**  
Nie umieszczaj końcówki węża spustowego w wodzie lub w pojemnikach zbierających wodę. Zapobiegnie to niewłaściwemu drenażowi.

#### ZATKAJ NIEUŻYWANY OTWÓR SPUSTOWY

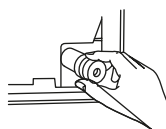

Aby zapobiec niechcianym wyciekom, należy zatkać nieużywany otwór spustowy dostarczoną gumową zatyczką.



**PRZED WYKONANIEM JAKICHKOLWIEK PRAC ELEKTRYCZNYCH, PRZECZYTAJ TE PRZEPISY**

1. Całe okablowanie musi być zgodne z lokalnymi i krajowymi przepisami elektrycznymi, przepisami i musi być zainstalowane przez licencjonowanego elektryka.
2. Wszystkie połączenia elektryczne muszą być wykonane zgodnie ze schematem połączeń elektrycznych umieszczonym na panelach jednostek wewnętrznych i zewnętrznych.
3. Jeśli występuje poważny problem z bezpieczeństwem w zasilaczu, natychmiast przerwij pracę. Wyjaśnij swoje uzasadnienie klientowi i odmów instalacji urządzenia, dopóki problem bezpieczeństwa nie zostanie poprawnie rozwiązany.
4. Napięcie zasilania powinno mieścić się w zakresie 90-110% napięcia znamionowego. Niewystarczające zasilanie może spowodować nieprawidłowe działanie, porażenie prądem lub pożar.
5. Jeśli podłączasz zasilanie do stałego okablowania, zainstaluj zabezpieczenie przeciwprzepięciowe i główny wyłącznik zasilania o pojemności 1,5 raza większej niż maksymalny prąd urządzenia.
6. W przypadku podłączania zasilania do stałego okablowania, w stałe okablowanie musi być włącznik lub wyłącznik, który odłącza wszystkie bieguny i ma separację styków co najmniej 1/8 cali (3 mm). Wykwalifikowany technik musi użyć zatwierdzonego wyłącznika lub wyłącznika.
7. Podłączaj urządzenie tylko do pojedynczego gniazdka obwodu odgałęzionego. Nie podłączaj innego urządzenia do tego gniazdka.
8. Upewnij się, że prawidłowo uziemiłeś klimatyzator.
9. Każdy przewód musi być dobrze podłączony. Luźne okablowanie może spowodować przegrzanie terminala, co może spowodować awarię produktu i pożar.
10. Nie pozwól, aby przewody dotykały przewodów rurowych czynnika chłodniczego, sprężarki lub jakichkolwiek ruchomych części urządzenia i nie opierały się o nie.
11. Jeśli urządzenie jest wyposażone w pomocniczą nagrzewnicę elektryczną, musi być zainstalowane w odległości co najmniej 1 metra (40 cali) od wszelkich materiałów łatwopalnych.
12. Aby uniknąć porażenia prądem, nigdy nie dotykaj elementów elektrycznych wkrótce po wyłączeniu zasilania. Po wyłączeniu zasilania zawsze odczekaj 10 minut lub dłużej, zanim dotkniesz elementów elektrycznych.



**OSTRZEŻENIE**

**PRZED WYKONANIEM JAKICHKOLWIEK PRAC ELEKTRYCZNYCH, WYŁĄCZYĆ GŁÓWNE ZASILANIE SYSTEMU.**

Krok 6: Podłącz przewód komunikacyjny

Przewód komunikacyjny umożliwia komunikację między jednostkami wewnętrzną i zewnętrzną. Najpierw wybierz odpowiedni rozmiar przewodu przed przygotowaniem go do podłączenia.

Minimalny przekrój poprzeczny przewodów zasilających i sygnałowych (dla odniesienia)

Prąd znamionowy urządzenia [A]	Nominalny przekrój (mm <sup>2</sup> )
> 3 I[A] ≤ 6	0.75
> 6 I[A] ≤ 10	1
> 10 I[A] ≤ 16	1.5
> 16 I[A] ≤ 25	2.5
> 25 I[A] ≤ 32	4
> 32 I[A] ≤ 40	6

**WYBIERZ ODPOWIEDNI ROZMIAR PRZEWODU**

Rozmiar potrzebnego przewodu zasilającego, przewodu sygnałowego, bezpiecznika i przełącznika zależy od maksymalnego prądu urządzenia. Maksymalny prąd jest podany na tabliczce znamionowej znajdującej się na bocznym panelu urządzenia. Skorzystaj z tej tabliczki znamionowej, aby wybrać odpowiedni kabel, bezpiecznik.

1. Otwórz przedni panel jednostki wewnętrznej.
2. Za pomocą śrubokręta otwórz pokrywę skrzynki z przewodami po prawej stronie urządzenia. Ujawni to blok zacisków.

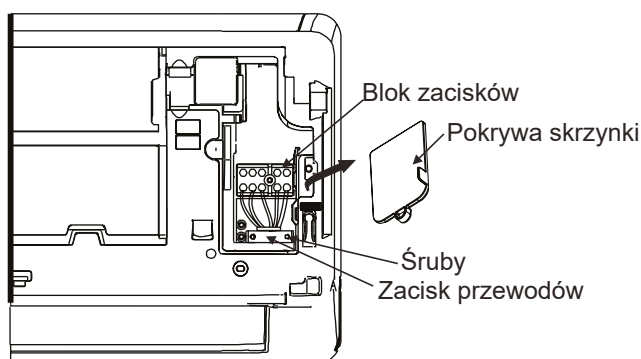

### **⚠ OSTRZEŻENIE**

CAŁE OKABLOWANIE MUSI BYĆ WYKONYWANE ŚCIŚLE ZGODNIE ZE SCHEMATEM POŁĄCZEŃ ZNAJDUJĄCYM SIĘ NA TYLE PANELU PRZEDNIEGO JEDNOSTKI WEWNĘTRZNEJ.

3. Odkręć zacisk kabla pod listwą zaciskową i umieść go z boku.
4. W stronę tylnej części urządzenia zdejmij plastikowy panel z dolnej lewej strony.
5. Poprowadź przewód sygnałowy przez gniazdo, od tyłu urządzenia do przodu.
6. Stojąc przodem do jednostki, podłącz przewód zgodnie ze schematem okablowania jednostki wewnętrznej i mocno przykręć każdy przewód do odpowiedniego zacisku.

### **⚠ UWAGA**

#### **NIE ZAMIENIAJ FAZOWEGO I ZEROWEGO PRZEWODU**

Jest to niebezpieczne i może spowodować nieprawidłowe działanie klimatyzatora.

7. Po sprawdzeniu, czy każde połączenie jest prawidłowe, użyj zacisku kablowego, aby przymocować kabel sygnałowy do urządzenia. Przykręć mocno zacisk kabla.
8. Załóż z powrotem osłonę z drutu z przodu urządzenia i plastikowy panel z tyłu.

### **UWAGA NA TEMAT OKABLOWANIA**

PROCES PODŁĄCZENIA OKABLOWANIA MOŻE RÓŻNIĆ SIĘ POMIĘDZY JEDNOSTKAMI I REGIONAMI.

#### **Krok 7: Owijanie i przewody**

Przed przepuszczeniem rur chłodniczych, węża skroplin i przewodu sygnałowego przez otwór w ścianie należy je połączyć, aby zaoszczędzić miejsce, chronić je i zaizolować (Nie dotyczy w Ameryce Północnej).

1. Zwiń wąż skroplin, rury chłodnicze i przewód sygnałowy, jak pokazano poniżej:

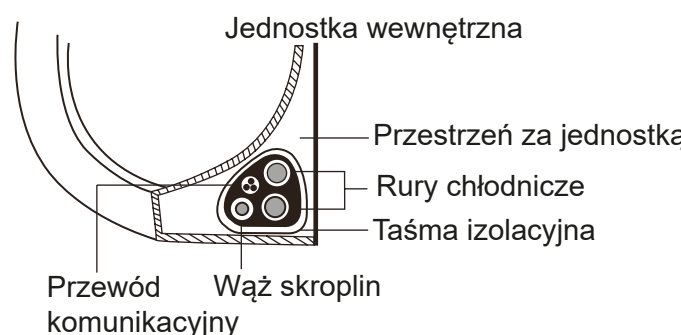

#### **WĄŻ SKROPLIN MUSI BYĆ NA DOLE**

Upewnij się, że wąż spustowy znajduje się na dole wiązki. Umieszczenie węża spustowego na górze wiązki może spowodować przepełnienie tacy spustowej, co może doprowadzić do pożaru lub uszkodzenia wody.

#### **NIE PRZEPLATAJ PRZEWODU SYGNAŁOWEGO Z INNYMI PRZEWODAMI**

Łącząc te elementy razem, nie należy krzyżować przewodu sygnałowego z żadnym innym okablowaniem.

2. Za pomocą samoprzylepnej taśmy winylowej przymocuj wąż skroplin do dolnej części rur chłodniczych.
3. Za pomocą taśmy izolacyjnej owiń ściśle przewód sygnałowy, rury chłodnicze i wąż skroplin. Sprawdź dwukrotnie, czy wszystkie elementy są w pakiecie.

#### **NIE OWIJAJ KOŃCÓW RUR**

Podczas owijania pakietu nie zamykaj końców rur. Musisz uzyskać do nich dostęp, aby sprawdzić szczelność na końcu procesu instalacji (zobacz rozdział Kontrola elektryczna i Kontrola szczelności w tym podręczniku).

Krok 8: Zamontuj jednostkę wewnętrzną  
 Jeśli zainstalowałeś nowe łączniki rurowe w jednostce zewnętrznej, wykonaj następujące czynności:

1. Jeśli przepuściłeś już rury chłodnicze przez otwór w ścianie, przejdź do kroku 4.
2. W przeciwnym razie sprawdź dwukrotnie, czy końce rur czynnika chłodniczego są uszczelnione, aby zapobiec dostawaniu się brudu lub ciał obcych do rur.
3. Powoli przepuść owinięty pakiet rur chłodniczych, wąż skroplin i przewód sygnałowy przez otwór w ścianie.
4. Zaczep górną część jednostki wewnętrznej na górnym haku płyty montażowej.
5. Sprawdź, czy jednostka jest mocno zaczepiona podczas montażu, lekko naciskając na lewą i prawą stronę jednostki. Urządzenie nie powinno się poruszać ani przesuwać.
6. Naciskając równomiernie, naciśnij dolną połowę urządzenia. Naciskaj dalej, aż urządzenie zatrzaśnie się na hakach u dołu płyty montażowej.
7. Ponownie sprawdź, czy urządzenie jest prawidłowo zamontowane, przykładając niewielki nacisk na lewą i prawą stronę urządzenia.

Jeśli przewody rurowe czynnika chłodniczego są już osadzone w ścianie, wykonaj następujące czynności:

1. Zaczep górną część jednostki wewnętrznej na górnym haku płyty montażowej.
2. Podeprzyj urządzenie za pomocą wspornika lub klina, zapewniając wystarczająco dużo miejsca na podłączenie przewodów chłodniczych, przewodu sygnałowego i węża skroplin.

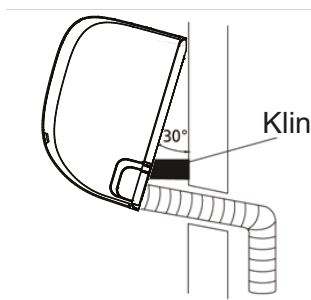

3. Podłączyć wąż skroplin i przewody chłodnicze (instrukcje znajdują się w części Podłączenie rurki czynnika chłodniczego w niniejszej instrukcji).
4. Pozostawić przyłącze rurowe odsłonięte, aby wykonać test szczelności (patrz rozdział Kontrola elektryczna i Kontrola szczelności w niniejszej instrukcji).
5. Po próbie szczelności owinąć punkt połączenia taśmą izolacyjną.
6. Zdejmij wspornik lub klin podpierający urządzenie.
7. Naciskając równomiernie, naciśnij dolną połowę urządzenia. Naciskaj dalej, aż urządzenie zatrzaśnie się na hakach u dołu płyty montażowej.

#### JEDNOSTKA JEST REGULOWANA

Należy pamiętać, że haki na płycie montażowej są mniejsze niż otwory z tyłu urządzenia. Jeśli stwierdzisz, że nie masz wystarczająco dużo miejsca, aby podłączyć osadzone rury do jednostki wewnętrznej, jednostkę można wyregulować w lewo lub w prawo o około 30-50mm (1,25-1,95 cala), w zależności od modelu.

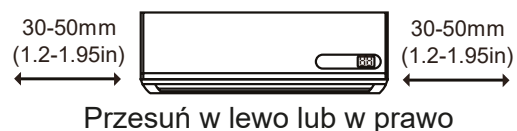

# Instalacja jednostki zewnętrznej

Zainstaluj urządzenie zgodnie z lokalnym prawem. Niektóre przepisy mogą się nieznacznie różnić między poszczególnymi regionami.

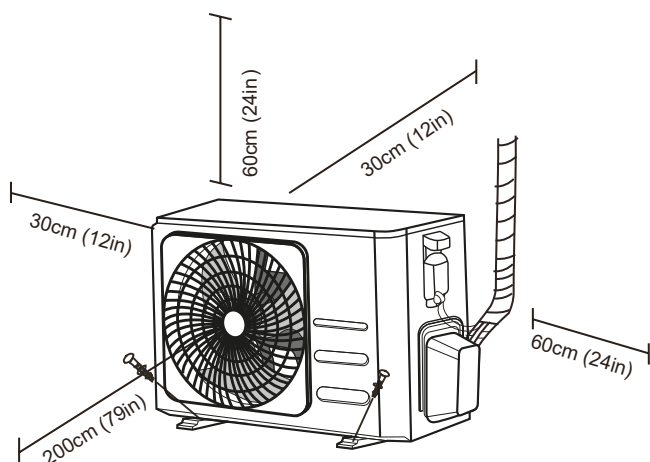

## Instrukcja instalacji - jednostka zewnętrzna

### Krok 1: Wybierz miejsce instalacji

Przed zainstalowaniem jednostki zewnętrznej musisz wybrać odpowiednią lokalizację. Poniżej przedstawiono standardy, które pomogą ci wybrać odpowiednią lokalizację dla urządzenia.

Właściwe miejsca instalacji spełniają następujące normy:

- ✓ Spełnia wszystkie wymagania przestrzenne pokazane w powyższych wymaganiach dotyczących miejsca instalacji.
- ✓ Dobra cyrkulacja powietrza i wentylacja
- ✓ Mocny i solidny - lokalizacja może wspierać urządzenie i nie będzie wibrować
- ✓ Hałas emitowany przez urządzenie nie będzie przeszkadzał innym
- ✓ Chroniony przed długotrwałym działaniem bezpośredniego światła słonecznego lub deszczu
- ✓ Tam, gdzie przewiduje się opady śniegu, podnieś urządzenie ponad podkładkę, aby zapobiec gromadzeniu się lodu i uszkodzeniu urządzenia. Zamontuj urządzenie wystarczająco wysoko, aby było powyżej średniej skumulowanej powierzchni śniegu. Minimalna wysokość musi wynosić 50cm (18 cali).

NIE instaluj urządzenia w następujących lokalizacjach:

- ⊘ W pobliżu przeszkody, która blokuje wloty i wyloty powietrza
- ⊘ W pobliżu publicznej ulicy, zatłoczonych miejsc lub gdzie hałas z urządzenia będzie przeszkadzał innym
- ⊘ W pobliżu zwierząt lub roślin, które zostaną uszkodzone przez zrzut gorącego powietrza
- ⊘ W pobliżu dowolnego źródła palnego gazu
- ⊘ W miejscu narażonym na duże ilości pyłu
- ⊘ W miejscu narażonym na nadmierne ilości zasolonego powietrza

## SPECJALNE UWAGI DOTYCZĄCE EKSTREMALNEJ POGODY

Jeśli urządzenie jest narażone na silny wiatr:

Zainstaluj urządzenie tak, aby wentylator wylotowy powietrza był ustawiony pod kątem 90 ° w kierunku wiatru. W razie potrzeby zbuduj barierkę przed urządzeniem, aby chronić je przed bardzo silnymi wiatrami. Zobacz rysunki poniżej.

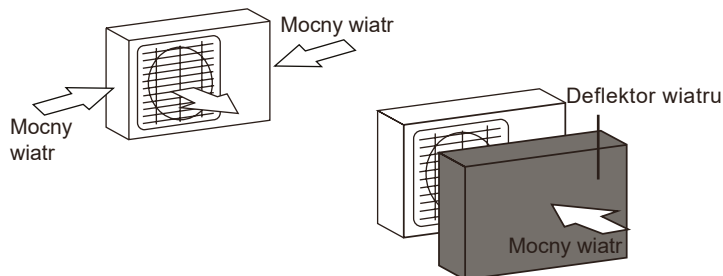

Jeśli urządzenie jest często narażone na ulewny deszcz lub śnieg:

Zbuduj zadaszenie nad jednostką, aby chronić ją przed deszczem lub śniegiem. Uważaj, aby nie utrudniać przepływu powietrza wokół urządzenia.

Jeśli urządzenie jest często narażone na słońce powietrze (nadmorskie):

Użyj jednostki zewnętrznej, która jest specjalnie zaprojektowana w celu zapewnienia odporności na korozję.

## Krok 2: Zainstaluj złącze spustowe

Przed przykręceniem jednostki zewnętrznej na miejsce, należy zainstalować złącze spustowe na spodzie urządzenia. Należy pamiętać, że istnieją dwa różne rodzaje połączeń spustowych w zależności od rodzaju jednostki zewnętrznej. Jeśli złącze spustowe jest wyposażone w gumową uszczelkę (patrz rys. A), wykonaj następujące czynności:

1. Zamontować gumową uszczelkę na końcu złącza spustowego, które będą połączone z jednostką zewnętrzną.
2. Włóż złącze spustowe do otworu w płycie podstawy urządzenia.
3. Obróć złącze spustowe o 90°, aż zatrzaśnie się w miejscu skierowanym do przodu urządzenia.
4. Podłącz przedłużenie węża spustowego (brak w zestawie) do złącza spustowego, aby przekierować wodę z urządzenia podczas trybu ogrzewania.

Jeśli złącze spustowe nie jest wyposażone w gumową uszczelkę (patrz rys. B), wykonaj następujące czynności:

1. Włóż złącze spustowe do otworu w płycie podstawy urządzenia. Złącze spustowe zatrzaśnie się na miejscu.
2. Podłącz przedłużacz węża spustowego (brak w zestawie) do złącza spustowego, aby przekierować wodę z urządzenia podczas trybu ogrzewania.

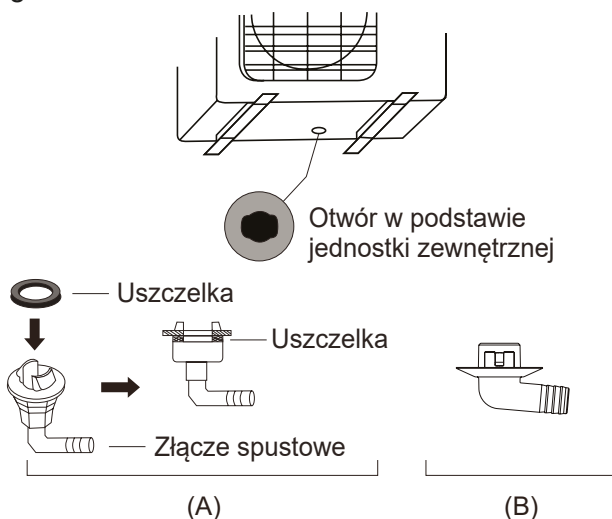

## W ZIMNYCH KLIMATACH

W zimnym klimacie upewnij się, że wąż odpływowy jest ustawiony jak najbardziej pionowo, aby zapewnić szybki odpływ wody. Jeśli woda spływa zbyt wolno, może zamarać w węży i zalać urządzenie.

## Krok 3: Zakotwicz jednostkę zewnętrzną

Jednostkę zewnętrzną można przymocować do podłoża lub do wspornika ściennego za pomocą śruby (M10). Przygotuj podstawę instalacyjną urządzenia zgodnie z poniższymi wymiarami.

### WYMIARY MONTAŻU JEDNOSTKI

Poniżej znajduje się lista różnych rozmiarów jednostek zewnętrznych i odległości między ich stopami montażowymi. Przygotuj podstawę instalacyjną urządzenia zgodnie z poniższymi wymiarami.

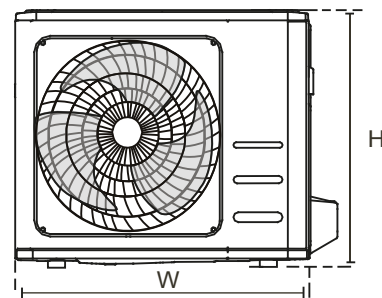
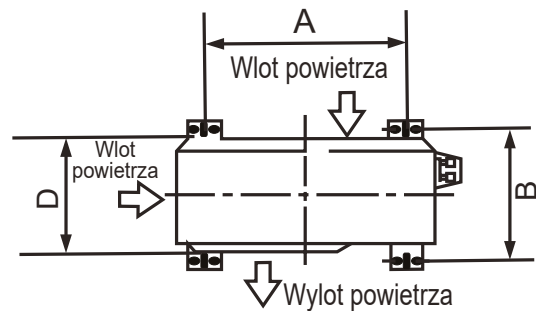



Wymiary jednostki zewnętrznej (mm) W x H x D	Wymiary montażowe	
	Wymiar A (mm)	Wymiar B (mm)
681x434x285 (26.8"x17.1"x11.2")	460 (18.1")	292 (11.5")
700x550x270 (27.5"x21.6"x10.6")	450 (17.7")	260 (10.2")
700x550x275 (27.5"x21.6"x10.8")	450 (17.7")	260 (10.2")
720x495x270 (28.3"x19.5"x10.6")	452 (17.7")	255 (10.0")
728x555x300 (28.7"x21.8"x11.8")	452 (17.8")	302(11.9")
765x555x303 (30.12"x21.8"x11.9")	452 (17.8")	286(11.3")
770x555x300 (30.3"x21.8"x11.8")	487 (19.2")	298 (11.7")
805x554x330 (31.7"x21.8"x12.9")	511 (20.1")	317 (12.5")
800x554x333 (31.5"x21.8"x13.1")	514 (20.2")	340 (13.4")
845x702x363 (33.3"x27.6"x14.3")	540 (21.3")	350 (13.8")
890x673x342 (35.0"x26.5"x13.5")	663 (26.1")	354 (13.9")
946x810x420 (37.2"x31.9"x16.5")	673 (26.5")	403 (15.9")
946x810x410 (37.2"x31.9"x16.1")	673 (26.5")	403 (15.9")

Jeśli urządzenie zostanie zainstalowane na ziemi lub na betonowej platformie montażowej, wykonaj następujące czynności:

1. Zaznaczyć pozycje dla czterech śrub na podstawie tabeli wymiarów.
2. Nawiercić wstępnie otwory pod śruby.
3. Umieść nakrętkę na końcu każdej śruby.
4. Wbić kołki rozporowe w wywiercone otwory.
5. Zdejmij nakrętki ze śrub i umieść jednostkę zewnętrzną na śrubach.
6. Założyć podkładkę na każdą śrubę, a następnie wymienić nakrętki.
7. Używając klucza, dokręć każdą nakrętkę, aż do oporu.



#### OSTRZEŻENIE

PODCZAS WIERCENIA W BETON, WSKAZÓWKA ZALECA SIĘ OCHRONĘ OCZU.

Jeśli urządzenie zostanie zainstalowane na uchwycie ściennym, wykonaj następujące czynności:



#### UWAGA

Upewnij się, że ściana jest wykonana z litej cegły, betonu lub z podobnie mocnego materiału. Ściana musi być w stanie unieść co najmniej czterokrotnie masę urządzenia.

1. Zaznaczyć pozycję otworów wspornika na podstawie tabeli wymiarów.
2. Wywierć wstępnie otwory na śruby.
3. Umieść podkładkę i nakrętkę na końcu każdej śruby.
4. Przelóż śruby przez otwory w wspornikach montażowych, umieść wsporniki montażowe na miejscu i wbij śruby w ścianę.
5. Sprawdź, czy wsporniki montażowe są wypoziomowane.
6. Ostrożnie podnieś jednostkę i umieść jej stopy montażowe na wspornikach.
7. Przykręć mocno urządzenie do wsporników.
8. Jeśli to możliwe, zainstaluj urządzenie z gumowymi uszczelkami, aby zredukować wibracje i hałas.

#### Krok 4: Podłącz kable sygnałowe i zasilające

Blok zacisków jednostki zewnętrznej jest chroniony pokrywą przewodów elektrycznych z boku jednostki. Kompleksowy schemat okablowania jest wydrukowany na wewnętrznej stronie pokrywy okablowania.



#### UWAGA

PRZED WYKONANIEM JAKIKOLWIEK PRAC ELEKTRYCZNYCH LUB PRZEWODOWYCH, WYŁĄCZYĆ GŁÓWNE ZASILANIE SYSTEMU.

1. Przygotuj przewód do podłączenia:

#### WYBIERZ ODPOWIEDNI PRZEKRÓJ PRZEWODU

Rozmiar potrzebnego przewodu zasilającego, przewodu sygnałowego, bezpiecznika i wyłącznika zależy od maksymalnego prądu urządzenia. Maksymalny prąd jest podany na tabliczce znamionowej znajdującej się na bocznym panelu urządzenia. Skorzystaj z tej tabliczki znamionowej, aby dobrać odpowiedni przekrój przewodu, rodzaj bezpiecznika i wyłącznika.

- Za pomocą ściągaczy izolacji zdejmij gumową osłonę z obu końców kabla, aby odsłonić około 40 mm (1,57 cala) przewodów w środku.
- Zdejmij izolację z końców przewodów.
- Za pomocą zaciskarki zaciśnij końcówki w kształcie litery U na końcach drutów.

#### ZWRÓĆ UWAGĘ NA PRZEWODY FAZOWE

Podczas zaciskania przewodów upewnij się, że wyraźnie odróżniasz przewód pod napięciem („L”) od innych przewodów.



#### UWAGA

WSZYSTKIE PRACE PRZEWODOWE MUSZĄ BYĆ WYKONYWANE ŚCISŁO ZGODNIE ZE SCHEMATEM OKABLOWANIA ZNAJDUJĄCYM SIĘ WEWNĄTRZ POKRYWY DRUTU JEDNOSTKI ZEWNĘTRZNEJ.

- Odkręć pokrywę instalacji elektrycznej i zdejmij ją.
- Odkręć zacisk kabla pod listwą zaciskową i umieść go z boku.
- Podłącz przewód zgodnie ze schematem połączeń i mocno przykręć występ u każdego przewodu do odpowiedniego zacisku.
- Po sprawdzeniu, aby upewnić się, że każde połączenie jest prawidłowe, zapnij przewody wokół, aby zapobiec dostawaniu się wody deszczowej do terminala.
- Za pomocą zacisku kabla przymocuj kabel do urządzenia. Przykręć mocno zacisk kabla.
- Zaizoluj nieużywane przewody taśmą elektryczną PVC. Ułóż je tak, aby nie dotykały żadnych części elektrycznych ani metalowych.
- Założ z powrotem osłonę drutu z boku urządzenia i przykręć ją na miejscu.

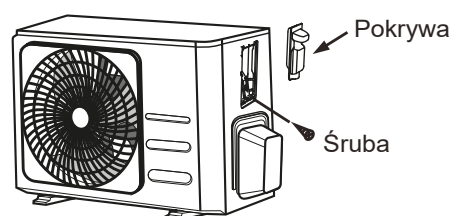

## Instalacja chłodnicza

Podczas podłączania przewodów czynnika chłodniczego nie dopuścić do przedostania się do urządzenia substancji lub gazów innych niż określony czynnik chłodniczy. Obecność innych gazów lub substancji obniży wydajność urządzenia i może spowodować nienormalnie wysokie ciśnienie w cyklu chłodzenia. Może to spowodować wybuch i obrażenia.

### Uwaga na temat długości rury

Długość przewodów czynnika chłodniczego wpłynie na wydajność i efektywność energetyczną urządzenia. Wydajność nominalna jest testowana na urządzeniach o długości rury 5 metrów (16,5 stopy). Wymagany jest minimalny przebieg rury wynoszący 3 metry, aby zminimalizować wibracje i nadmierny hałas.

W tabeli poniżej podano specyfikacje dotyczące maksymalnej długości i różnicy wysokości rur.

Model	Wydajność (BTU / h)	Max. Długość (m)	Max. różnica wysokości (m)
R410A,R32	< 15,000	25 (82ft)	10 (33ft)
	≥ 15,000 a < 24,000	30 (98.5ft)	20 (66ft)
	≥ 24,000 a < 36,000	50 (164ft)	25 (82ft)

### Instrukcje połączeń - rury chłodnicze

#### Krok 1: Utnij rury

Przygotowując rury z czynnikiem chłodniczym, należy zwrócić szczególną uwagę na ich przecięcie. Zapewni to sprawne działanie i zminimalizuje potrzebę przyszłej konserwacji.

1. Zmierz odległość między jednostkami wewnętrzną i zewnętrzną.
2. Za pomocą obcinaka do rur wytnij rurę nieco dłużej niż zmierzona odległość.
3. Upewnij się, że rura jest przecięta pod idealnym kątem 90°.

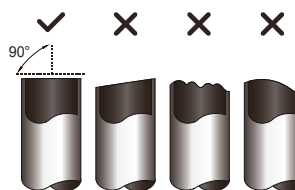

#### **NIE WOLNO ZNIEKSZTAŁCAĆ RURY PODCZAS CIĘCIA**

Zachowaj szczególną ostrożność, aby nie uszkodzić, nie wgiąć ani nie zdeformować rury podczas cięcia. Spowoduje to drastyczne zmniejszenie wydajności ogrzewania urządzenia.

## Krok 2: Usuń zadziory

Zadziory mogą wpływać na szczelność połączenia przewodów rurowych czynnika chłodniczego. Muszą być całkowicie usunięte.

1. Trzymaj rurę pod kątem do dołu, aby zapobiec wpadaniu zadziorów do rury.
2. Za pomocą rozwiertaka lub narzędzia do usuwania zadziorów usuń wszystkie zadziory z wyciętej części rury.



## Krok 3: Końce rur kielichowych

Do uzyskania szczelności niezbędne jest poprawne wykonanie kielicha.

1. Po usunięciu zadziorów z ciętej rury uszczelnij końce taśmą PVC, aby zapobiec dostaniu się ciał obcych do rury.
2. Osłonić rurę materiałem izolacyjnym.
3. Umieść nakrętki kielichowe na obu końcach rury. Upewnij się, że są skierowane we właściwym kierunku, ponieważ nie możesz ich założyć ani zmienić ich kierunku po rozkielichowaniu.

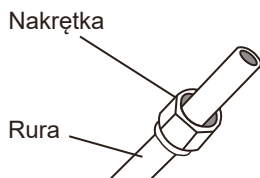

4. Zdejmij taśmę PVC z końców rury, gdy będziesz gotowy do kielichowania.
5. Zacisk kielichowy na końcu rury. Koniec rury musi wystawać poza krawędź kielicha zgodnie z wymiarami pokazanymi w poniższej tabeli.

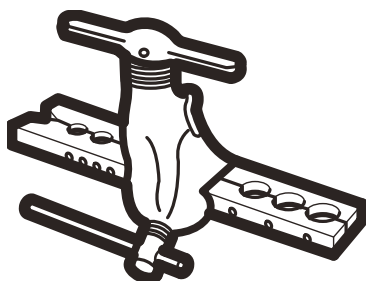

Średnica zewnętrzna rury (mm)	A (mm)	
	Min.	Max.
Ø 6.35 (Ø 0.25")	0.7 (0.0275")	1.3 (0.05")
Ø 9.52 (Ø 0.375")	1.0 (0.04")	1.6 (0.063")
Ø 12.7 (Ø 0.5")	1.0 (0.04")	1.8 (0.07")
Ø 16 (Ø 0.63")	2.0 (0.078")	2.2 (0.086")
Ø 19 (Ø 0.75")	2.0 (0.078")	2.4 (0.094")

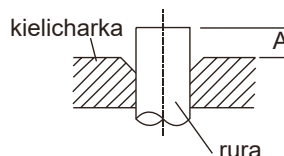

6. Umieść rurę w kielicharce.
7. Obróć rączkę kielicharki zgodnie z ruchem wskazówek zegara, aż rura zostanie całkowicie poszerzona.
8. Sprawdź koniec rury pod kątem pęknięć.

## Krok 4: Podłącz rury

Podczas podłączania rur czynnika chłodniczego należy uważać, aby nie używać nadmiernego momentu obrotowego ani nie deformować rur w żaden sposób. Najpierw należy podłączyć rurkę niskociśnieniową, a następnie rurę wysokociśnieniową.

## MINIMALNY PROMIEŃ ZGIĘCIA

Podczas gięcia łączących przewodów czynnika chłodniczego minimalny promień gięcia wynosi 10 cm.

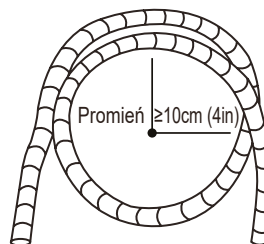

## Instrukcje podłączenia orurowania do jednostki wewnętrznej

1. Dopasuj środek dwóch łączonych rur.

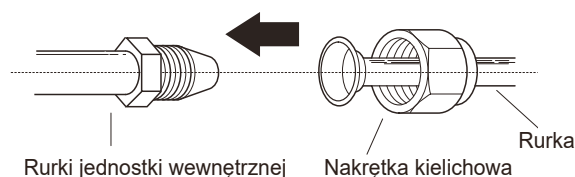

2. Ręcznie dokręć nakrętkę kielichową.
3. Za pomocą klucza chwycić nakrętkę na rurce urządzenia.
4. Mocno chwytając nakrętkę na rurce urządzenia, użyj klucza dynamometrycznego, aby dokręcić nakrętkę kielichową zgodnie z wartościami momentu obrotowego w poniższej tabeli wymagań dotyczących momentu obrotowego. Lekko poluzuj nakrętkę rozszerzającą, a następnie ponownie dokręć.

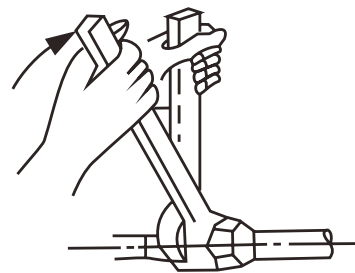

#### WYMAGANIA MOMENTU OBROTOWEGO

Średnica zewnętrzna rury (mm)	Moment dokręcający (N•m)	Rozmiar kielicha (B) (mm)	Kształt kielicha
Ø 6.35 (Ø 0.25")	18~20(180~200kgf.cm)	8.4~8.7 (0.33~0.34")	
Ø 9.52 (Ø 0.375")	32~39(320~390kgf.cm)	13.2~13.5 (0.52~0.53")	
Ø 12.7 (Ø 0.5")	49~59(490~590kgf.cm)	16.2~16.5 (0.64~0.65")	
Ø 16 (Ø 0.63")	57~71(570~710kgf.cm)	19.2~19.7 (0.76~0.78")	
Ø 19 (Ø 0.75")	67~101(670~1010kgf.cm)	23.2~23.7 (0.91~0.93")	

#### NIE UŻYWAJ NADMIERNEGO MOMENTU

Nadmierna siła może uszkodzić nakrętkę lub uszkodzić orurowanie czynnika chłodniczego. Nie wolno przekraczać wymagań dotyczących momentu obrotowego pokazanych w powyższej tabeli.

#### Instrukcje podłączenia orurowania do jednostki zewnętrznej

1. Odkręcić pokrywę z zaworów z boku jednostki zewnętrznej.
2. Zdjąć kapturki ochronne z końców zaworów.
3. Dopasuj rozszerzoną końcówkę rury do każdego zaworu i dokręć ręcznie nakrętkę kielichową.
4. Używając klucza, chwycić korpus zaworu. Nie chwytaj nakrętki, która uszczelnia zawór serwisowy.
5. Mocno chwytając korpus zaworu, użyj klucza dynamometrycznego, aby dokręcić nakrętkę kielichową zgodnie z prawidłowymi wartościami momentu obrotowego.
6. Lekko poluzuj nakrętkę rozszerzającą, a następnie ponownie dokręć.
7. Powtórz kroki od 3 do 6 dla pozostałej rury.

#### UŻYJ KLUCZA DO CHWYTANIA GŁÓWNEGO KORPUSU

Moment dokręcenia nakrętki kielichowej może oderwać się od innych części zaworu.

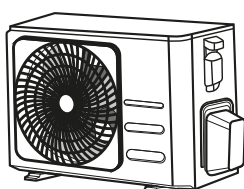

Pokrywa zaworów

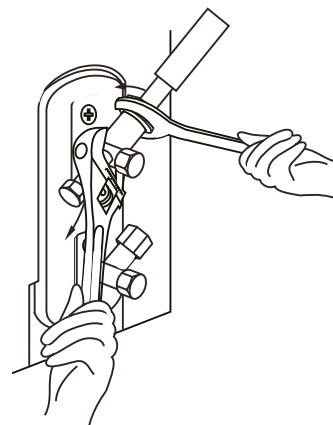

5. Mocno chwytając korpus zaworu, użyj klucza dynamometrycznego, aby dokręcić nakrętkę kielichową zgodnie z prawidłowymi wartościami momentu obrotowego.

# Wytwarzanie próżni

## Przygotowania i środki ostrożności

Powietrze i ciała obce w obwodzie czynnika chłodniczego mogą powodować nienormalne wzrosty ciśnienia, które mogą uszkodzić klimatyzator, zmniejszyć jego wydajność i spowodować obrażenia. Za pomocą pompy próżniowej i manometru kolektora opróżnij obieg czynnika chłodniczego, usuwając z systemu wszelkie nieskroplone gazy i wilgoć.

Evakuację należy przeprowadzić przy pierwszej instalacji i przy przenoszeniu urządzenia.

## PRZED WYKONANIEM PRÓŻNI

- ✓ Sprawdź, czy rury łączące między jednostką wewnętrzną i zewnętrzną są prawidłowo podłączone.
- ✓ Sprawdź, czy wszystkie przewody są prawidłowo podłączone.

## Instrukcja wykonania próżni

1. Podłącz wąż do napełniania manometru do przyłącza serwisowego na zaworze niskiego ciśnienia jednostki zewnętrznej.
2. Podłączyć kolejny wąż do ładowania od manometru kolektora do pompy próżniowej.
3. Otwórz stronę niskociśnieniową manometru. Trzymaj stronę wysokiego ciśnienia zamkniętą. Włącz pompę próżniową, aby opróżnić system.
4. Pracuj w próżni przez co najmniej 15 minut lub do momentu, gdy licznik związków wyświetli
5. -76cmHG (-10 Pa).

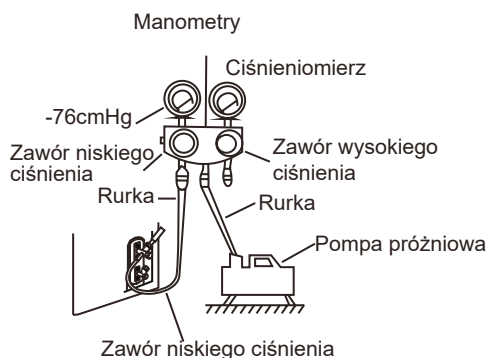

6. Zamknij stronę niskiego ciśnienia manometru kolektora i wyłącz pompę próżniową.
7. Poczekać 5 minut, a następnie sprawdź, czy nie nastąpiła zmiana ciśnienia w układzie.

8. W przypadku zmiany ciśnienia w systemie, patrz sekcja Kontrola wycieku gazu, aby uzyskać informacje na temat sprawdzania wycieków. Jeśli nie ma zmiany ciśnienia w układzie, odkręć korek z upakowanego zaworu (zawór wysokiego ciśnienia).
9. Włóż klucz sześciokątny do upakowanego zaworu (zawór wysokiego ciśnienia) i otwórz zawór, obracając klucz o 1/4 obrotu w lewo. Nasłuchuj gazu opuszczającego system, a następnie zamknij zawór po 5 sekundach.
10. Obserwuj manometr przez jedną minutę, aby upewnić się, że ciśnienie nie ulegnie zmianie. Manometr powinien odczytać wartość nieco wyższą niż ciśnienie atmosferyczne.
11. Odłącz wąż do ładowania od portu serwisowego.

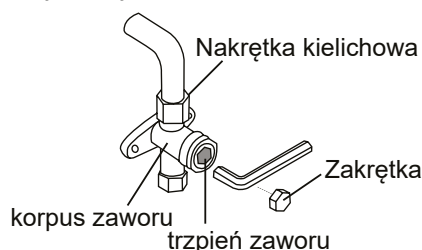

12. Za pomocą klucza sześciokątnego całkowicie otwórz zarówno zawory wysokiego, jak i niskiego ciśnienia.
13. Dokręć ręcznie nakrętki wszystkich trzech zaworów (króciec serwisowy, wysokie ciśnienie, niskie ciśnienie). W razie potrzeby możesz dokręcić go jeszcze bardziej za pomocą klucza dynamometrycznego.

## ! ZAWÓR OTWIERAJ ŁAGODNIE

Podczas otwierania trzpieni zaworu obróć klucz sześciokątny, aż uderzy o korek. Nie próbuj zmuszać zaworu do dalszego otwarcia.

## Uwaga na temat dodawania czynnika chłodniczego

Niektóre systemy wymagają dodatkowego ładowania w zależności od długości rur. Standardowa długość rury zmienia się zgodnie z lokalnymi przepisami. Standardowa długość rury to 5 m (16 cali). Czynnik chłodniczy należy ładować z portu serwisowego na zaworze niskiego ciśnienia jednostki zewnętrznej. Dodatkowy czynnik chłodniczy, który należy napełnić, można obliczyć według następującego wzoru:

### DODATKOWY CZYNNIK CHŁODNICZY

Łączna długość rury (m)	Metoda odsysania powietrza	Dodatkowy czynnik chłodniczy	
<Standardowa długość rury	Pompa próżniowa		
>Standardowa długość rury	Pompa próżniowa	Strona cieczowa: Ø 6.35 (ø 0.25") R32: (Długość rury – 5m) x 12g/m  R290: (Długość rury – 5m) x 10g/m  R410A: (Długość rury – 5m) x 15g/m  R22: (Długość rury – 5m) x 20g/m	Strona cieczowa: Ø 9.52 (ø 0.375") R32: (Długość rury – 5m) x 24g/m  R290: (Długość rury – 5m) x 18g/m  R410A: (Długość rury – 5m) x 30g/m  R22: (Długość rury – 5m) x 40g/m



**UWAGA: NIE mieszaj różnych rodzajów czynników chłodniczych.**

# Kontrola instalacji elektrycznej i szczelności gazu

## Przed uruchomieniem testowym

Uruchom test tylko po wykonaniu następujących kroków:

- Kontrola bezpieczeństwa elektrycznego - Potwierdź, że układ elektryczny urządzenia jest bezpieczny i działa prawidłowo.
- Kontrola wycieków gazu - sprawdź, czy wszystkie nut są nakrętkami, i upewnij się, że system nie przecieka
- Upewnij się, że zawory gazu i cieczy (wysokiego i niskiego ciśnienia) są całkowicie otwarte

## Kontrola bezpieczeństwa elektrycznego

Po instalacji potwierdź, że całe okablowanie elektryczne zostało zainstalowane zgodnie z lokalnymi i krajowymi przepisami oraz zgodnie z instrukcją instalacji.

## PRZED URUCHOMIENIEM TESTOWYM

Sprawdź prace uziemiające

Zmierz rezystancję uziemienia za pomocą detekcji wizualnej i testerem rezystancji uziemienia. Rezystancja uziemienia musi być mniejsza niż 0,1  $\Omega$ .

Uwaga: Może to nie być wymagane w przypadku niektórych lokalizacji w USA.

## PODCZAS PRACY TESTOWEJ

Sprawdź upływ prądu

Podczas uruchomienia testowego użyj kompleksowej sondy elektrycznej i multimetru, aby przeprowadzić kompleksowy test upływu elektrycznego.

W przypadku wykrycia wycieku elektrycznego należy natychmiast wyłączyć urządzenie i wezwać licencjonowanego elektryka w celu znalezienia i usunięcia przyczyny wycieku.

Uwaga: Może to nie być wymagane w przypadku niektórych lokalizacji w USA.



## OSTRZEŻENIE - RYZYKO PORAŻENIA PRĄDEM

CAŁE OKABLOWANIE MUSI BYĆ ZGODNE Z LOKALNYMI I KRAJOWYMI PRZEPISAMI ELEKTRYCZNYMI I MUSI BYĆ ZAINSTALOWANE PRZEZ LICENCJONOWANEGO ELEKTRYKA.

## Kontrola wycieków gazu

Istnieją dwie różne metody sprawdzania wycieków gazu.

Metoda mydła i wody

Za pomocą miękkiej szczoteczki nanieś wodę z mydłem lub detergent w płynie na wszystkie punkty połączeń rurowych jednostki wewnętrznej i jednostki zewnętrznej. Obecność bąbelków wskazuje na wyciek.

Metoda detektora wycieków

Jeśli używasz wykrywacza nieszczelności, zapoznaj się z instrukcją obsługi urządzenia, aby uzyskać odpowiednie instrukcje użytkowania.

## PO WYKONANIU KONTROLI WYCIEKÓW GAZU

Po upewnieniu się, że wszystkie punkty podłączenia rur NIE przeciekają, załóż pokrywę zaworu na jednostce zewnętrznej.

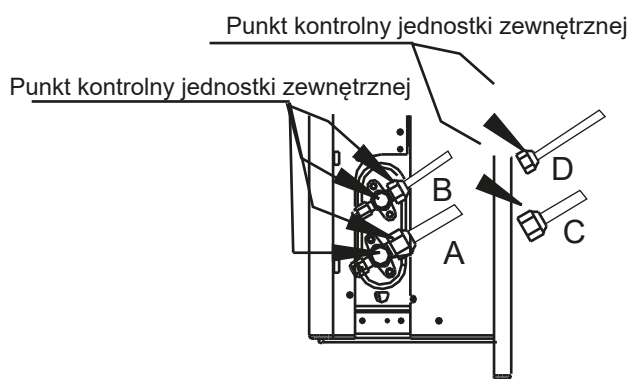

A: Zawór odcinający niskiego ciśnienia

B: Zawór odcinający wysokiego ciśnienia

C& D: Nakrętki kielichowe jednostki wewnętrznej



# Testowe uruchomienie

## Instrukcje uruchomienia testowego

Powinieneś wykonać Uruchomienie testowe przez co najmniej 30 minut.

1. Podłącz zasilanie do urządzenia.
2. Naciśnij przycisk ON / OFF na pilocie, aby go włączyć.
3. Naciśnij przycisk MODE, aby przewijać kolejno następujące funkcje:
  - COOL – Wybierz najniższą możliwą temperaturę
  - HEAT – Wybierz najwyższą możliwą temperaturę
4. Pozwól każdej funkcji działać przez 5 minut i wykonaj następujące kontrole:

Lista kontroli do wykonania	TAK/NIE	
Brak upływu prądu		
Prawidłowe uziemienie		
Wszystkie zaciski elektryczne są odpowiednio zakryte		
Jednostki wewnętrzne i zewnętrzne są solidnie zainstalowane		
Wszystkie punkty połączeń rurowych nie przeciekają	Jednostka zewnętrzna (2):	Jednostka wewnętrzna (2):
Woda prawidłowo odpływa z węża spustowego		
Wszystkie rurociągi są odpowiednio izolowane		
Urządzenie prawidłowo wykonuje funkcję CHŁODZENIA		
Urządzenie prawidłowo wykonuje funkcję OGRZEWANIA		
Żaluzje jednostki wewnętrznej obracają się prawidłowo		
Jednostka wewnętrzna reaguje na pilota		

## PODWÓJNE SPRAWDŹ POŁĄCZENIA RUR

Podczas pracy ciśnienie obwodu czynnika chłodniczego wzrośnie. Może to ujawnić wycieki, które nie były obecne podczas pierwszej kontroli szczelności. Poświęć trochę czasu na uruchomienie testowe, aby dokładnie sprawdzić, czy wszystkie punkty połączeń rurowych czynnika chłodniczego nie mają wycieków. Instrukcje znajdują się w części Sprawdzanie szczelności gazu.

5. Po pomyślnym zakończeniu uruchomienia testowego i potwierdzeniu, że wszystkie punkty kontroli na liście kontroli do wykonania zostały sprawdzone, wykonaj następujące czynności:
  - a. Za pomocą pilota zdalnego sterowania przywróć urządzenie do normalnej temperatury pracy.
  - b. Za pomocą taśmy izolacyjnej owiń wewnętrzne połączenia rurowe czynnika chłodniczego, które zostały odkryte podczas procesu instalacji jednostki wewnętrznej.

## JEŚLI TEMPERATURA OTOCZENIA JEST PONIŻEJ 17 ° C (62 ° F)

Nie można używać pilota do włączania funkcji CHŁODZENIA, gdy temperatura otoczenia spadnie poniżej 17 ° C. W tym przypadku temperatura wynosi poniżej 17 ° C. W tym przypadku możesz użyć przycisku MANUAL CONTROL do przetestowania funkcji CHŁODZENIA.

1. Podnieś panel przedni jednostki wewnętrznej i podnieś go, aż usłyszysz kliknięcie.
2. Przycisk MANUAL CONTROL znajduje się po prawej stronie urządzenia. Naciśnij go 2 razy, aby wybrać funkcję CHŁODZENIA.
3. Wykonaj uruchomienie testowe jak zwykle.

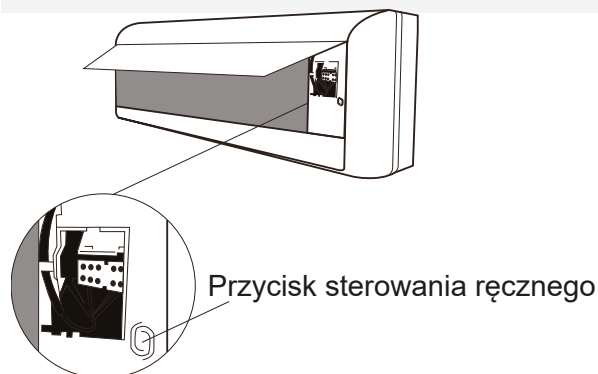

# KARTA GWARANCYJNA

## HYUNDAI

Gwarancja jest ważna wyłącznie z dowodem zakupu oraz ciągłościami w przeglądach wykonanych przez atuoryzowany serwis HYUNDAI.

### DANE PODMIOTÓW

OFICJALNY DYSTRYBUTOR MARKI HYUNDAI			AB KLIMA, KRASNE 25C 36-007 KRASNE, POLAND NIP: 8133083644		
(Dane Sprzedawcy)	(pieczęć i podpis)	(data)			
(Dane Instalatora)	(pieczęć i podpis)	(data)			
(Dane Nabywcy)	(pieczęć i podpis)	(data)			

## PARAMETRY URUCHOMIENIOWE

<b>Jednostka Zewnętrzna:</b>	MODEL	<input type="text"/>
	NUMER SERYJNY	<input type="text"/>
<b>Jednostka Wewnętrzna:</b>	MODEL 1	<input type="text"/>
	NUMER SERYJNY	<input type="text"/>
	MODEL 2	<input type="text"/>
	NUMER SERYJNY	<input type="text"/>
	MODEL 3	<input type="text"/>
	NUMER SERYJNY	<input type="text"/>

### Parametry pracy urządzenia podczas rozruchu:

Temperatura otoczenia (°C)	<input type="text"/> Na zewnątrz	<input type="text"/> W pomieszczeniu
Ciśnienie (bar)	<input type="text"/> Chłodzenie	<input type="text"/> Grzanie
Długość instalacji (m)	<input type="text"/>	
Pobór prądu (A)	<input type="text"/> Chłodzenie	<input type="text"/> Grzanie
Ilość dobitego czynnika chłodniczego (g)	<input type="text"/>	

(Pieczęć i podpis sprzedawcy)

(Data sprzedaży)

(Nr faktury / dokumentu sprzedaży)

(Imię, nazwisko, adres, telefon nabywcy)

Oświadczam, że instalacja i uruchomienie urządzenia zostało wykonane poprawnie i bez zastrzeżeń

(Pieczęć i podpis Autoryzowanego Instalatora dokonującego montażu i rozruchu)

(Data montażu)

(Miejsce montażu)

Oświadczam, że zapoznałem się i akceptuję warunki niniejszej gwarancji

.....

(Data i podpis nabywcy)

## WARUNKI GWARANCJI

Na zakupiony produkt firmy HYUNDAI udzielana jest gwarancja na warunkach wymienionych poniżej.  
W przypadku jakichkolwiek problemów z produktem lub pytań proszę kontaktować się z:

Pieczętka sprzedawcy

1) Niniejsza karta gwarancyjna przeznaczona jest wyłącznie dla urządzeń klimatyzacyjnych zakupionych i użytkowanych na terenie Polski, dystrybuowanych przez AB Klima Anna Sochur Beata Walentyńska-Godzwon (Gwarant).

2) Okres gwarancji wynosi 60 miesięcy od daty montażu i uruchomienia urządzenia klimatyzacyjnego.

3) Awarie i wady urządzeń klimatyzacyjnych ujawnione w okresie gwarancyjnym należy zgłaszać do Autoryzowanego Instalatora AB Klima Anna Sochur Beata Walentyńska-Godzwon który dokonywał montażu i rozruchu urządzenia bądź innego Autoryzowanego Instalatora AB Klima.

a) Autoryzowany Instalator jest podmiotem realizującym czynności w zakresie diagnostyki awarii i wad urządzeń klimatyzacyjnych dystrybuowanych przez AB Klima Anna Sochur Beata Walentyńska-Godzwon oraz dokonującym usunięcia tych awarii i wad.

b) AB Klima Anna Sochur Beata Walentyńska-Godzwon zapewnia wyłącznie bezpłatnie dostarczenie części zamiennych na podstawie zdiagnozowanych przez Autoryzowanego Instalatora awarii i wad urządzeń klimatyzacyjnych, a na Autoryzowanym Instalatorze spoczywają obowiązki związane z montażem dostarczonych części zamiennych.

c) Usunięcie awarii i wad urządzeń klimatyzacyjnych ujawnionych w okresie gwarancyjnym nastąpi w terminie 21 dni od daty pozytywnego zakwalifikowania do naprawy gwarancyjnej. Termin ten ma wyłącznie charakter orientacyjny i może ulec wydłużeniu w przypadku konieczności importu części zamiennych z zagranicy.

d) AB Klima Anna Sochur Beata Walentyńska-Godzwon nie ponosi odpowiedzialności za terminowość napraw gwarancyjnych w przypadku zakłócenia działalności serwisowej przez czynniki o charakterze siły wyższej bądź spowodowane niedostępnieniem miejsca instalacji urządzenia przez Użytkownika.

4) Karta gwarancyjna ważna jest wyłącznie wtedy, gdy jest ostemplowana przez Sprzedawcę, posiada czytelnie i poprawnie wypełnione rubryki, wypełniony Rejestr Okresowych Przeglądów Konserwacyjnych, bez zmian i skreśleń, po okazaniu dowodu zakupu produktu. Numer seryjny na produkcie musi być czytelny i zgodny z numerem wpisanym w kartę gwarancyjną.

5) Montaż i rozruch urządzeń musi zostać dokonany przez Autoryzowanego Instalatora i potwierdzony na niniejszej karcie gwarancyjnej. Instalator zobowiązany jest do sprawdzenia podstawowych parametrów pracy urządzenia i wpisaniu ich w tabelę powyżej.

6) Gwarant zapewnia sprawne działanie urządzenia, na które wydana jest niniejsza karta gwarancyjna pod warunkiem instalacji oraz korzystania z urządzenia zgodnie z przeznaczeniem i zaleceniami Instrukcji Obsługi. Gwarancja obejmuje wyłącznie wady powstałe z przyczyn tkwiących w sprzedanym urządzeniu.

7) Użytkownik jest zobowiązany do zlecenia przeglądów okresowych urządzenia klimatyzacyjnego autoryzowanym punktom serwisowym. Przeglądy okresowe muszą być wykonywane nie rzadziej, niż co 6 miesięcy i przeprowadzane przez pracowników Autoryzowanego Instalatora lub Autoryzowanego Punktu Serwisowego oraz potwierdzone dokumentem zakupu. Przeglądy okresowe nie dotyczą czynności stanowiących obowiązki użytkownika i są odpłatne wg cennika firmy wykonującej przegląd.

8) Potwierdzenie przeprowadzonych przeglądów okresowych umieszcza się w Rejestrze Okresowych Przeglądów Konserwacyjnych.

9) W przypadku nie wykonania Okresowych Przeglądów Gwarancyjnych, okres gwarancji ulega skróceniu do 12 miesięcy od daty uruchomienia Produktu.

10) Obowiązkowe, odpłatne przeglądy serwisowe wykonuje Autoryzowany Serwis klimatyzatorów marki HYUNDAI. W przypadku, gdy przeglądu dokona Firma nie będąca Sprzedawcą klimatyzatora, obowiązek gwarancyjny na pozostały czas gwarancji przechodzi na tą firmę.

11) Gwarancja nie obejmuje uszkodzeń mechanicznych, transportowych oraz awarii powstałych w wyniku:

- a) działania czynników zewnętrznych takich jak: pożar, wyładowania elektryczne, zalanie, działanie środków chemicznych, niewłaściwa wentylacja, siły wyższe,
- b) montażu, naprawy lub konserwacji urządzenia dokonywanych przez osoby nieuprawnione przez Gwaranta,
- c) innych będących poza kontrolą Gwaranta (np. wahania napięć, przepięcia sieci energetycznej, itd.),
- d) niewłaściwego lub niezgodnego z instrukcją obsługi użytkownika urządzenia,
- e) przeróbek i zmian konstrukcyjnych oraz nieautoryzowanych ingerencji dokonanych przez Użytkownika lub inne nieuprawnione osoby,
- f) samodzielnych napraw dokonywanych przez Użytkownika lub inne nieuprawnione osoby.

12) Gwarancja dotyczy tylko urządzenia i nie obejmuje instalacji czynnika chłodniczego, skroplin, zasilania i sterowania wykonywanych przez Autoryzowanego Instalatora, które to elementy systemu objęte są oddzielną rękojmią za wady zgodnie z przepisami kodeksu cywilnego.

13) Gwarancji nie podlegają części urządzeń i akcesoriów podlegające zużyciu w czasie eksploatacji np. zarysowania, trudne do usunięcia zabrudzenia, wytarcia napisów itp.

14) Instalacja, czyszczenie zewnętrzne jak i wewnętrzne, okresowa wymiana elementów przewidziana w instrukcji obsługi oraz konserwacja produktu są czynnościami odpłatnymi. W takich wypadkach koszty wezwania serwisu pokrywa użytkownik.

15) Nabywca traci prawa gwarancyjne w przypadku:

- a) gdy karta gwarancyjna jest wypełniona nieprawidłowo, zamazana lub zniszczona,
- b) dokonania zmian konstrukcyjnych lub napraw poza Autoryzowanymi Punktami Serwisowymi
- c) zerwania lub uszkodzenia założonych plomb,
- d) braku okresowych przeglądów według punktu 8.

16) Sprzęt zainstalowany na stałe w miejscu użytkowania naprawiany jest u użytkownika w uzgodnionym terminie, lub w razie konieczności naprawy w serwisie, odbierany i dostarczany po naprawie transportem serwisu. W przypadku naprawy w miejscu użytkowania, użytkownik powinien zapewnić odpowiednie miejsce i warunki do dokonania naprawy.

17) W przypadku zaginięcia karty gwarancyjnej nie wydaje się duplikatu.

18) W sprawach nieuregulowanych warunkami niniejszej karty gwarancyjnej zastosowanie mają odpowiednie przepisy Kodeksu Cywilnego.

19) Gwarancja nie obejmuje roszczeń Klienta z tytułu parametrów technicznych, o ile są zgodne z informacjami podanymi przez producenta.

20) Gwarancja nie wyłącza, nie ogranicza, ani nie zawiesza uprawnień kupującego wynikających z niezgodności towaru z umową.

## REJESTR OKRESOWYCH PRZEGLĄDÓW KONSERWACYJNYCH

<i>(Data konserwacji)</i>	<i>(Pieczęć i podpis Autoryzowanego Punktu Serwisowego)</i>	<i>(Uwagi, adnotacje)</i>
<i>(Data konserwacji)</i>	<i>(Pieczęć i podpis Autoryzowanego Punktu Serwisowego)</i>	<i>(Uwagi, adnotacje)</i>
<i>(Data konserwacji)</i>	<i>(Pieczęć i podpis Autoryzowanego Punktu Serwisowego)</i>	<i>(Uwagi, adnotacje)</i>
<i>(Data konserwacji)</i>	<i>(Pieczęć i podpis Autoryzowanego Punktu Serwisowego)</i>	<i>(Uwagi, adnotacje)</i>
<i>(Data konserwacji)</i>	<i>(Pieczęć i podpis Autoryzowanego Punktu Serwisowego)</i>	<i>(Uwagi, adnotacje)</i>
<i>(Data konserwacji)</i>	<i>(Pieczęć i podpis Autoryzowanego Punktu Serwisowego)</i>	<i>(Uwagi, adnotacje)</i>
<i>(Data konserwacji)</i>	<i>(Pieczęć i podpis Autoryzowanego Punktu Serwisowego)</i>	<i>(Uwagi, adnotacje)</i>
<i>(Data konserwacji)</i>	<i>(Pieczęć i podpis Autoryzowanego Punktu Serwisowego)</i>	<i>(Uwagi, adnotacje)</i>
<i>(Data konserwacji)</i>	<i>(Pieczęć i podpis Autoryzowanego Punktu Serwisowego)</i>	<i>(Uwagi, adnotacje)</i>
<i>(Data konserwacji)</i>	<i>(Pieczęć i podpis Autoryzowanego Punktu Serwisowego)</i>	<i>(Uwagi, adnotacje)</i>
<i>(Data konserwacji)</i>	<i>(Pieczęć i podpis Autoryzowanego Punktu Serwisowego)</i>	<i>(Uwagi, adnotacje)</i>
<i>(Data konserwacji)</i>	<i>(Pieczęć i podpis Autoryzowanego Punktu Serwisowego)</i>	<i>(Uwagi, adnotacje)</i>
<i>(Data konserwacji)</i>	<i>(Pieczęć i podpis Autoryzowanego Punktu Serwisowego)</i>	<i>(Uwagi, adnotacje)</i>
<i>(Data konserwacji)</i>	<i>(Pieczęć i podpis Autoryzowanego Punktu Serwisowego)</i>	<i>(Uwagi, adnotacje)</i>
<i>(Data konserwacji)</i>	<i>(Pieczęć i podpis Autoryzowanego Punktu Serwisowego)</i>	<i>(Uwagi, adnotacje)</i>

## REJESTR NAPRAW

<i>(data zgłoszenia)</i>			
<i>(data naprawy)</i>	<i>(opis naprawy)</i>	<i>(Użyte części)</i>	<i>(Pieczęć i podpis Autoryzowanego Punktu Serwisowego)</i>
<i>(data zgłoszenia)</i>			
<i>(data naprawy)</i>	<i>(opis naprawy)</i>	<i>(Użyte części)</i>	<i>(Pieczęć i podpis Autoryzowanego Punktu Serwisowego)</i>
<i>(data zgłoszenia)</i>			
<i>(data naprawy)</i>	<i>(opis naprawy)</i>	<i>(Użyte części)</i>	<i>(Pieczęć i podpis Autoryzowanego Punktu Serwisowego)</i>
<i>(data zgłoszenia)</i>			
<i>(data naprawy)</i>	<i>(opis naprawy)</i>	<i>(Użyte części)</i>	<i>(Pieczęć i podpis Autoryzowanego Punktu Serwisowego)</i>
<i>(data zgłoszenia)</i>			
<i>(data naprawy)</i>	<i>(opis naprawy)</i>	<i>(Użyte części)</i>	<i>(Pieczęć i podpis Autoryzowanego Punktu Serwisowego)</i>
<i>(data zgłoszenia)</i>			
<i>(data naprawy)</i>	<i>(opis naprawy)</i>	<i>(Użyte części)</i>	<i>(Pieczęć i podpis Autoryzowanego Punktu Serwisowego)</i>
<i>(data zgłoszenia)</i>			
<i>(data naprawy)</i>	<i>(opis naprawy)</i>	<i>(Użyte części)</i>	<i>(Pieczęć i podpis Autoryzowanego Punktu Serwisowego)</i>
<i>(data zgłoszenia)</i>			
<i>(data naprawy)</i>	<i>(opis naprawy)</i>	<i>(Użyte części)</i>	<i>(Pieczęć i podpis Autoryzowanego Punktu Serwisowego)</i>
<i>(data zgłoszenia)</i>			
<i>(data naprawy)</i>	<i>(opis naprawy)</i>	<i>(Użyte części)</i>	<i>(Pieczęć i podpis Autoryzowanego Punktu Serwisowego)</i>

# HYUNDAI

## Skontaktuj się z nami:

**AB KLIMA**

36-007 Krasne 25C, Polska

tel. +48 17 229 66 61

[info@hyundai-hvac.pl](mailto:info@hyundai-hvac.pl)

[www.hyundai-hvac.pl](http://www.hyundai-hvac.pl)

**ABKLIMA**

Official Licensee of HYUNDAI Corporation Holdings, Korea  
Air Conditioner in Poland.

Odwiedź naszą oficjalną stronę i znajdź więcej materiałów do pobrania.

[www.hyundai-hvac.pl](http://www.hyundai-hvac.pl)